



PROVINCIA DI RAVENNA
SETTORE LAVORI PUBBLICI
Servizio Infrastrutture viarie e programmazione

**D.M. 49/2018 _ INTERVENTO DI ADEGUAMENTO STATICO E
SISMICO DEL PONTE DELLA CHIUSA SUL FIUME SENIO POSTO AL
KM 10+131 DELLA S.P.306R CASOLANA RIOLESE
CUP J73D18000090001**

PROGETTO ESECUTIVO

Presidente: Sig. Michele De Pascale		Consigliere delegato Strade - Trasporti - Pianificazione Territoriale: Arch. Nicola Pasi			
Dirigente responsabile del Settore: Ing. Paolo Nobile		Responsabile del Servizio.: Ing. Chiara Bentini			
RESPONSABILE UNICO DEL PROCEDIMENTO :		Ing. Paolo Nobile	_____		
			<i>Documento firmato digitalmente</i>		
PROGETTISTA :		Ing. Ivan Missiroli	_____		
			<i>Documento firmato digitalmente</i>		
COORDINATORE DELLA SICUREZZA IN FASE DI PROGETTAZIONE :		Ing. Ivan Missiroli	_____		
			<i>Documento firmato digitalmente</i>		
0	EMISSIONE				
Rev.	Descrizione	Redatto:	Controllato:	Approvato:	Data:

TITOLO ELABORATO:

RELAZIONE SULLE INTERFERENZE

Elaborato num:	Revisione:	Data:	Scala:	Nome file:
3.14	-		-	

Sommario

PREMESSA.....	2
1. PRESENZA DI INTERFERENZE ALLO STATO DI FATTO	2
2. RISOLUZIONE DELLE INTERFERENZE NELLA CONFIGURAZIONE DI PROGETTO	4
3. CARATTERISTICHE DELL'ESECUZIONE DELLE TRIVELLAZIONI.....	5
4. ACCORDI STIPULATI CON LE SOCIETA' DI GESTIONE DEI SERVIZI.....	6

PREMESSA

La presente relazione illustra le modalità di risoluzione delle interferenze con sottoservizi e reti affrontate nel corso della progettazione dei lavori “D.M. 49/2018_INTERVENTO DI ADEGUAMENTO STATICO E SISMICO DEL PONTE DELLA CHIUSA SUL FIUME SENIO POSTO AL KM 10+131 DELLA S.P. 306R CASOLANA RIOLESE”.

1. PRESENZA DI INTERFERENZE ALLO STATO DI FATTO

Attualmente all’impalcato del ponte Chiusa sono appese tubazioni e canalette di più enti, che permettono la distribuzione dei servizi essenziali alla vallata del fiume Senio. Tutte le tubazioni sono collocate sul lato della trave esterna dell’impalcato, sia lato monte che lato valle, a quota pari a circa -1m rispetto alla quota della pavimentazione.

In particolare si evidenziano i seguenti tracciati:

Prospetto di monte

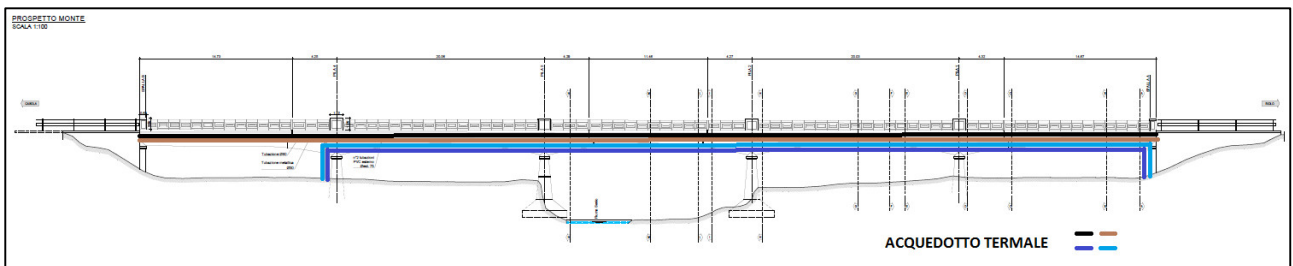

1. Presenza di 4 linee aeree sul prospetto di monte dell’impalcato di distribuzione dell’acqua termale



2. Tubazioni lato monte

Sono presenti due tubazioni in ferro, una di diametro $\Phi 80\text{mm}$ l’altra $\Phi 50\text{mm}$, piuttosto vetuste ed ossidate, di cui la prima non in funzione in quanto interrotta in alcuni punti, mentre la seconda in

funzione per la distribuzione dell'acqua sulfurea proveniente dalla Sorgente in località Serravalle situata a Ovest del Ponte Chiusa e diretta allo stabilimento termale di Riolo Terme situata ad Est; entrambe le tubazioni corrono lungo l'impalcato e sono collegate allo stesso con staffe fortemente ossidate. In corrispondenza del termine dell'impalcato, tali tubazioni attraversano le spalle del ponte, per poi proseguire interrate lungo la strada provinciale. In corrispondenza dell'entrata nella struttura delle spalle, l'ossidazione delle tubazioni e probabili infiltrazioni di acqua meteorica hanno comportato il degrado delle strutture in calcestruzzo e l'espulsione dei copriferri. Sul medesimo prospetto, sono presenti altre due tubazioni, anch'esse in funzione per la distribuzione d'acqua dello Stabilimento Termale, di recente installazione, in pvc, che interessano le strutture del ponte nelle campate centrali, poiché nella prima campata in golena lato Casola Valsenio sono interrate, salgono lungo la pila fino ad arrivare al fianco della trave esterna, corrono lungo l'impalcato fino alla spalla lato Riolo Terme, in cui scendono e tornano ad essere interrate.

Prospetto di valle

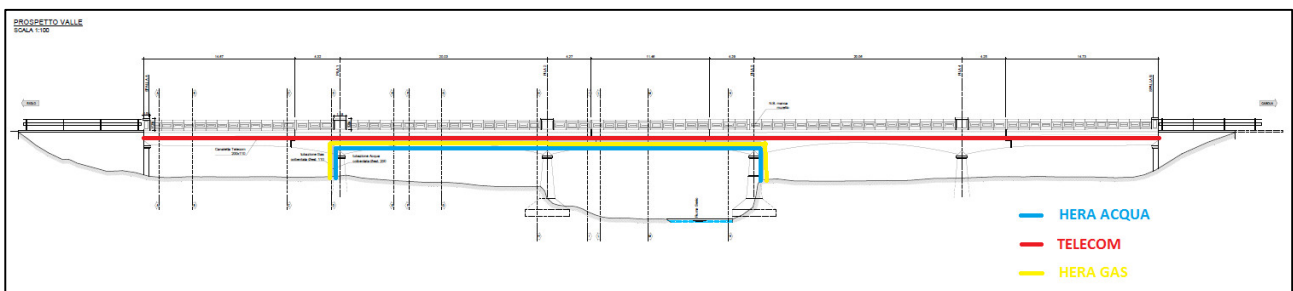

3. Presenza di 4 linee aeree sul prospetto di valle dell'impalcato: Distribuzione dell'acqua (HERA), Distribuzione del gas (HERA), Distribuzione della linea telefonica (TELECOM), Distribuzione della fibra ottica (TELECOM)



4. Tubazioni lato valle

E' presente una canaletta, staffata al lato della trave esterna, di proprietà TELECOM, di dimensione esterna 200x110mm, al cui interno sono alloggiati due tubazioni, una in rame rigida relativa alla linea telefonica, ed una sottile flessibile relativa alla fibra ottica. La canaletta corre lungo tutto l'impalcato, attraversa le spalle del ponte, per poi proseguire interrata lungo la provinciale.

Inferiormente alla canaletta Telecom, sono presenti due tubazioni di proprietà di HERA, una relativa alla distribuzione dell'acqua di diametro esterno comprensivo di coibentazione pari a $\Phi 200\text{mm}$ ed una del gas di diametro esterno pari a $\Phi 110\text{mm}$, collegate alla struttura del ponte per solo due campate, la seconda e la terza a partire da Riolo Terme, in quanto nelle restanti zone sono interrate nelle aree di golena.

Le tubazioni risultano staffate alla trave di riva con interasse pari a circa 1m.

2. RISOLUZIONE DELLE INTERFERENZE NELLA CONFIGURAZIONE DI PROGETTO

Il progetto si configura come una manutenzione straordinaria, in quanto consiste nell'adeguamento statico del ponte, finalizzato all'esercizio nelle condizioni di sicurezza conferite dal rispetto della vigente normativa in materia di strutture e strade.

Le lavorazioni che interferiscono con la presenza dei servizi di rete sopra evidenziati riguardano gli interventi in intradosso, relativi a:

- ripristino delle strutture in c.a. deteriorate, poiché comportano la demolizione e rimozione delle parti decoese di calcestruzzo, interessano la totalità delle superfici esposte, pertanto anche le aree in cui sono staffate le tubazioni di cui sopra;
- precompressione dei traversi, che consistono dell'installazione di tiranti in acciaio ortogonali all'impalcato con piastre di riscontro poste sul prospetto delle travi di riva a cui sono agganciate attualmente le tubazioni;
- consolidamento delle selle Gerber.

Pertanto, si prevede di operare in maniera alternata sui prospetti del ponte in modo tale da poter rimuovere e riposizionare le tubazioni una volta completato il consolidamento.

Le tubazioni nella configurazione di progetto saranno esterne e staffate all'impalcato per tutta la sua lunghezza, evitando ovunque l'interramento.

In particolare si prevede che:

- le tubazioni di Telecom, situate allo stato di fatto sul prospetto di valle, verranno collocate a fine cantiere sul medesimo prospetto, con riallaccio alle reti esistenti in corrispondenza delle spalle del ponte;
- le tubazioni di proprietà dello Stabilimento Termale, allo stato di fatto collocate sul prospetto di monte, nella configurazione definitiva verranno collocate sul prospetto opposto e si ricondurranno all'innesto attuale nelle spalle passando all'intradosso dell'impalcato;

- le tubazioni di HERA (sia gas che acqua), ora collocate sul prospetto di valle, verranno spostate definitivamente nel prospetto di monte, ancorate alle travi di riva ed alle spalle mediante staffe in acciaio e ricollegate al tracciato esistente mediante trivellazione orizzontale con spingitubo sotto le sede stradale.

In particolare si prevedono le seguenti fasi operative:

- a) Rimozione delle tubazioni dell'Acquedotto Termale dal prospetto di monte e spostamento a quello di valle, mediante alloggiamento provvisorio; Interventi sul prospetto di monte di consolidamento e ripristino del c.a. e predisposizione dei cavi di precompressione, con installazione delle nuove staffe di alloggiamento dei servizi;
- b) Interruzione temporanea di tutte le linee per spostamento sul prospetto di monte, per TELECOM e Stabilimento Termale si tratterà di spostamento provvisorio, mentre per le tubazioni di HERA si realizzerà l'alloggiamento definitivo, con conseguente esecuzione della trivellazione sotto sede stradale oltre l'impalcato, sia lato Casola Valsenio, sia lato Riolo Terme; Interventi di consolidamento sul prospetto di valle con realizzazione nuovo alloggiamento dei servizi, secondo la stessa tipologia dell'altro prospetto;
- c) Alloggiamento definitivo delle tubazioni dello Stabilimento Termale e delle reti TELECOM sul prospetto di valle.

I restanti interventi sull'intradosso del ponte, non presentano problematiche di gestione interferenze con i servizi di distribuzione sopra citati, pertanto verranno eseguiti in conformità al Cronoprogramma dei lavori.

3. CARATTERISTICHE DELL'ESECUZIONE DELLE TRIVELLAZIONI

Le trivellazioni che attraversano la strada provinciale, per il collegamento delle nuove tubazioni alle reti esistenti situati sull'altro lato della strada, verranno eseguite mediante tecnologia di spingitubo con posa di contro tubo e realizzazione di 2 pozzetti di raccordo per ogni tubazione in corrispondenza dell'innesto alle reti esistenti.

Si prevede di realizzare gli attraversamenti ad una distanza di circa 2m oltre le strutture delle spalle del ponte, al fine di avere una maggiore operatività dei macchinari durante l'esecuzione dell'intervento e di ridurre l'interferenza degli attraversamenti con futuri interventi sul manufatto del ponte.

Per quanto riguarda la linea dell'acqua, si prevede l'alloggiamento di un pozzetto di scarico di eventuali sversamenti, mentre per la tubazione del gas un tubo di sfiato verticale (h soprasuolo min 2 m) per eventuali perdite lungo la linea.

La scelta di operare con la tecnologia della pressotrivella consente di realizzare gli attraversamenti senza l'esecuzione di scavi aperti che bloccherebbero il traffico su entrambi i sensi di marcia.

Per l'esecuzione mediante spingitubo, è sufficiente garantire adeguate aree di installazione dei macchinari, poste alla quota della trivellazione (>1m dal piano della pavimentazione). Tale necessità, data la particolare conformazione del ponte, situato a quota maggiore rispetto la restante parte di strada di interesse, viene soddisfatta senza particolari problematiche, poiché le aree private adiacenti al ponte sono tutte a minor quota altimetrica rispetto alla pavimentazione stradale.

Il diametro massimo di perforazione sarà di $\Phi 300\text{mm}$, mentre la lunghezza, da definire con certezza in sito a seguito di tracciamento di precisione da parte dell'ente, sarà di circa 10m.

4. ACCORDI STIPULATI CON LE SOCIETA' DI GESTIONE DEI SERVIZI

Per maggior definizione e correttezza delle indicazioni progettuali di cui ai precedenti capitoli, si riportano di seguito, allegati alla presente relazione, gli accordi raggiunti con le Società di gestione dei servizi suddetti.

In particolare sono state specificate le modalità tecnico-operative del progetto di risoluzione delle interferenze, redatto in accordo alle Società e compatibilmente alle indicazioni tecniche da esse fornite; sono state inoltre definite le ripartizioni delle spese a carico delle Società stesse e della Stazione appaltante (Provincia di Ravenna), secondo art. 28 del Codice della Strada, D.Lgs 30 aprile 1992, n. 285 e s.m.i., recante "Obblighi dei concessionari di determinati servizi".



Spett.le
Telecom Italia S.p.A.
Focal Point Spostamenti
Via Caduti del Lavoro 40,
60131 Ancona
allacciofabbricati.centronord@telecomitalia.it

p.c.
Sig. Andrea Cesarini
TELECOM ITALIA S.p.A.
andrea.cesarini@telecomitalia.it

OGGETTO: D.M. 49/2018_INTERVENTO DI ADEGUAMENTO STATICO E SISMICO DEL PONTE DELLA CHIUSA SUL FIUME SENIO POSTO AL KM 10+131 DELLA S.P.306R CASOLANA RIOLESE - CUP J73D18000090001
Risoluzione delle interferenze con i sottoservizi di proprietà TELECOM ITALIA S.p.A.

Premesso che:

- è in corso di svolgimento, da parte della Provincia di Ravenna, la progettazione definitiva/esecutiva dei lavori in oggetto;
- nell'ambito di tale fase progettuale, la Provincia di Ravenna, riscontrata la presenza di sottoservizi interferenti nelle zone interessate dai lavori, giusti i riscontri di codesta Società alla nota della scrivente (fax in data 23 ottobre 2019 ad Assistenza Scavi Focal Point – Ancona), ha redatto gli elaborati grafici di rilievo dello stato di fatto (Tav. 9) e l'ipotesi di progetto con indicazioni di massima atte alla risoluzione delle interferenze (Tav. 18), che si ri-allegano alla presente;
- quanto rappresentato nei precedenti elaborati è stato tecnicamente condiviso ed accettato dal Referente di area Sig. Andrea Cesarini di codesta Società;

In relazione al Preventivo per l'attuazione dello spostamento delle interferenze secondo ipotesi progettuale di cui sopra, pervenuto a questa Provincia in data 06/12/2019, prot. PG 0029116 (vs rif. Pratica n. SP 0451099), si precisa che:

- I rapporti fra questa Provincia e codesta Società devono essere attuati in conformità dell'art. 28 del Codice della Strada, D.Lvo 30 aprile 1992, n. 285 e s.m.i., recante "Obblighi dei concessionari di determinati servizi";
- tale preventivo non può essere accettato, in quanto relativo ad opere di spostamento di impianti concessionati, il cui onere è a carico del gestore del pubblico servizio.

La Provincia di Ravenna si impegna pertanto, come previsto nel sopracitato articolo del Codice della Strada, in qualità di ente proprietario della strada, a fornire a proprio onere e spesa apposite sedi di alloggiamento delle reti, sia esterne che interrato, così come riportato nell'elaborato grafico di risoluzione delle interferenze oggetto di precedenti scambi di mail ed incontri con i vostri referenti, pronte alla fornitura ed installazione delle tubazioni da parte di TELECOM ITALIA S.p.A.

Si resta a disposizione per eventuali chiarimenti ed informazioni in merito.

Si coglie l'occasione per ringraziare della disponibilità e si porgono distinti saluti.

*Il Dirigente del Settore LL.PP.
Ing. Paolo Nobile*

(documento firmato digitalmente)

Allegati alla presente:

- *Elaborato grafico n.9 – Interferenze: Rilievo dello Stato di fatto*
- *Elaborato grafico n.18 – Interferenze: Progetto di Risoluzione*

Sede del servizio: Piazza Caduti per la Libertà, 2 - 48121 Ravenna
Responsabile unico del procedimento: Ing. Paolo Nobile
Responsabile del procedimento: Ing. Chiara Bentini
Tecnico incaricato: Ing. Ilaria Vivarelli
Tel.0544/258035 - e-mail ivivarelli@mail.provincia.ra.it

Provincia di Ravenna - Piazza Caduti per la Libertà, 2 - 48121 Ravenna - Tel. 0544 258111 Fax 0544 258070 - C.F. e P. IVA 00356680397
Sito web: www.provincia.ra.it - PEC: provra@cert.provincia.ra.it

Let risoluzione TELECOM

PIANTA IMPALCATO
SCALA 1:200

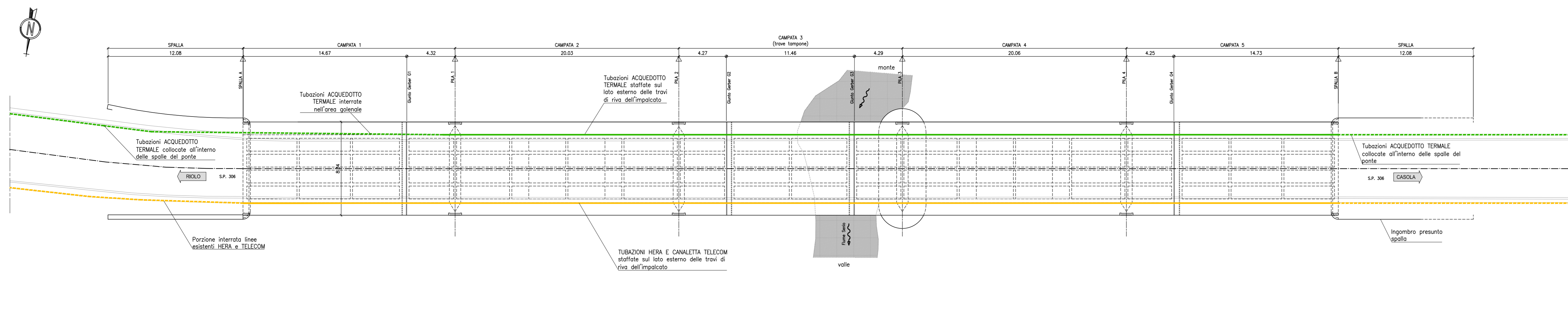

PROSPETTO VALLE
SCALA 1:200

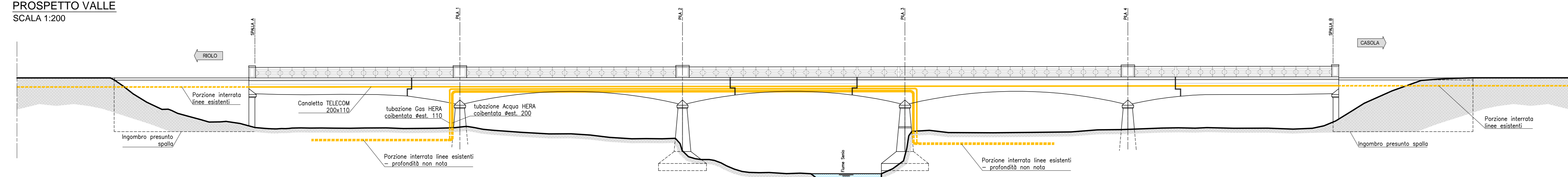

PROSPETTO MONTE
SCALA 1:200

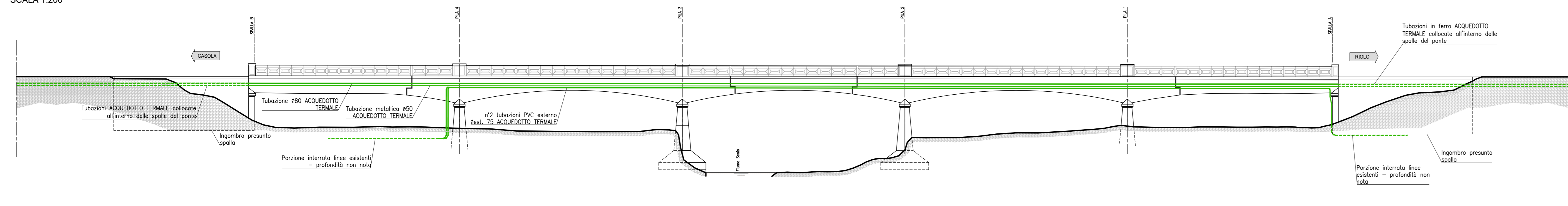

SEZIONE TIPOLOGICA IMPALCATO
SCALA 1:100

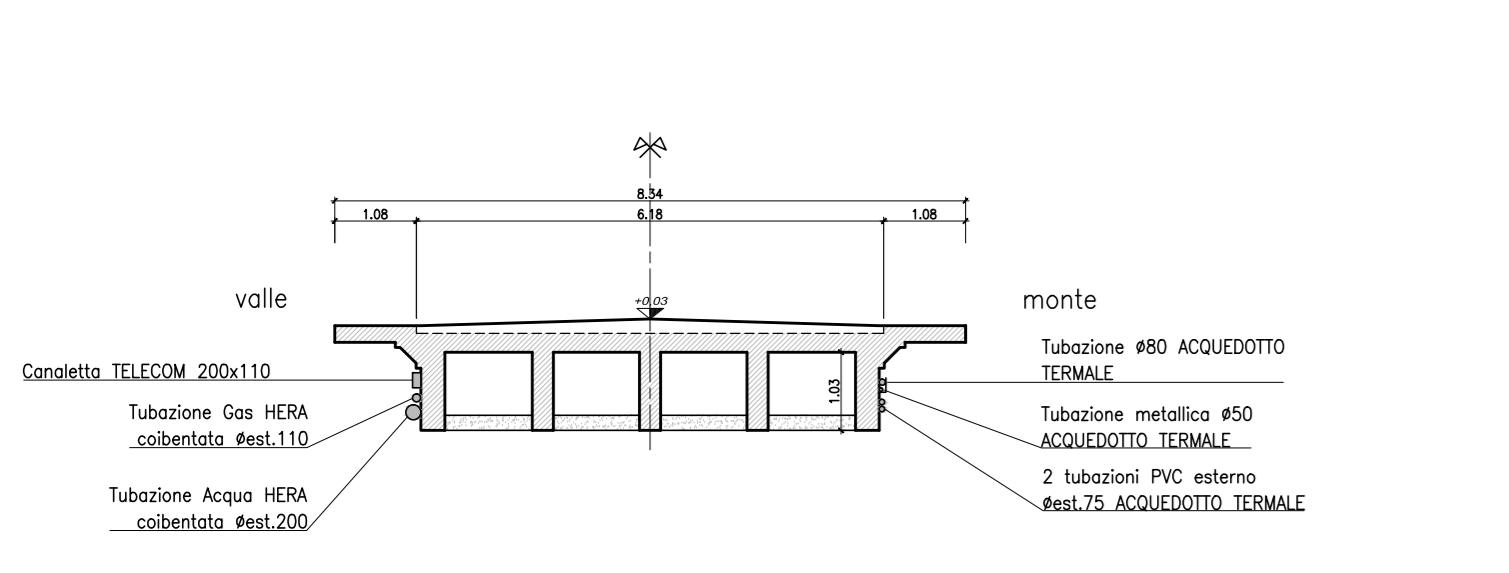

Prospetto di valle - tubazioni ACQUEDOTTO TERMALE staffate sul lato esterno delle travi di riva dell'impalcato
 Prospetto di monte - tubazioni HERA (acqua e gas) e TELECOM (linea telefonica e fibra ottica) staffate sul lato esterno delle travi di riva dell'impalcato
 Passaggio delle tubazioni all'interno delle spalle

PROVINCIA DI RAVENNA
SETTORE LAVORI PUBBLICI
Servizio Infrastrutture viarie e programmazione

D.M. 49/2018 _ INTERVENTO DI ADEGUAMENTO STATICO E SISMICO DEL PONTE DELLA CHIUSA SUL FIUME SENIO POSTO AL KM 10+131 DELLA S.P.306R CASOLANA RIOLESE CUP J73D18000090001

PROGETTO DEFINITIVO ED ESECUTIVO

Presidente: Sig. Michele De Pascale	Consigliere delegato Strade - Trasporti - Pianificazione Territoriale: Arch. Nicola Pini												
Dirigente responsabile del Settore: Ing. Paolo Nobili	Responsabile del Servizio: Ing. Chiara Benini												
RESPONSABILE UNICO DEL PROCEDIMENTO:	Ing. Paolo Nobili <i>Documento firmato digitalmente</i>												
PROGETTISTA:	Ing. Ivan Misaioli <i>Documento firmato digitalmente</i>												
COORDINATORE DELLA SICUREZZA IN FASE DI PROGETTAZIONE:	Ing. Ivan Misaioli <i>Documento firmato digitalmente</i>												
<table border="1"> <tr> <td>Rev.</td> <td>Descrizione</td> <td>Redatto</td> <td>Controllato</td> <td>Approvato</td> <td>Data</td> </tr> <tr> <td> </td> <td> </td> <td> </td> <td> </td> <td> </td> <td> </td> </tr> </table>		Rev.	Descrizione	Redatto	Controllato	Approvato	Data						
Rev.	Descrizione	Redatto	Controllato	Approvato	Data								

INTERFERENZE - RILIEVO DELLO STATO DI FATTO

Edizione num.	Revisione	Data	Scala	Nome file
9	0	05/12/2019	1:100	



Repertorio n. 21284

Raccolta n. 13584

PROCURA SPECIALE

R E P U B B L I C A I T A L I A N A

Il giorno ventisette settembre duemiladiciassette.

In Bologna, Viale Carlo Berti Pichat n. 2/4.

Davanti a me Domenico Damascelli, notaio iscritto al Collegio notarile del Distretto di Bologna, con residenza in Imola,

sono comparsi

- **MAZZACURATI Fabrizio**, nato a Bologna il giorno 24 giugno 1963, codice fiscale MZZ FRZ 63H24 A944C, domiciliato per la carica in Bologna, Viale Carlo Berti Pichat n. 2/4, il quale dichiara di intervenire al presente atto nella sua qualità di Procuratore Speciale della società "**INRETE DISTRIBUZIONE ENERGIA S.P.A.**", con sede in Bologna (BO), viale Carlo Berti Pichat n. 2/4, con capitale sociale di euro 10.000.000,00 (diecimilioni virgola zero zero), interamente versato, codice fiscale, partita I.V.A. e numero di iscrizione al Registro delle Imprese di Bologna 03479071205 R.E.A. numero BO-522402, in forza dei poteri attribuiti con procura speciale a mio rogito in data 7 settembre 2017 n. 21112/13472 di rep., registrata a Imola il giorno 12 settembre 2017 al n. 3690, iscritta presso il Registro delle Imprese di Bologna in data 18 settembre 2017 prot. n. 71327/2017, cui si fa riferimento e che il procuratore dichiara tuttora valida, efficace e non revocata, (di seguito anche "**Delegante**");

- **MIGLIORI Luca**, nato a Vignola il giorno 20 marzo 1975, codice fiscale MGL LCU 75C20 L885P, domiciliato per la carica in Bologna, Viale Carlo Berti Pichat n. 2/4, nella sua qualità di Procuratore Speciale della società "**INRETE DISTRIBUZIONE ENERGIA S.P.A.**" (di seguito anche "**Delegato**").

Dette parti comparenti, di cittadinanza italiana, della cui identità personale io notaio sono certo, mi richiedono di ricevere il presente atto con il quale

premessò

1. che rientra nella facoltà del Delegante di delegare quanto nel seguito meglio specificato;
2. che, nella fattispecie, sussiste la necessità di delegare quanto nel seguito meglio specificato, in ragione delle complesse, differenziate e crescenti dimensioni organizzative istituzionalmente strutturate su basi pluripersonali della realtà di riferimento;
3. che il Delegato dichiara di possedere i necessari e specifici requisiti di idoneità tecnico-professionale richiesti per il corretto espletamento dei compiti delegati;
4. che, con la firma, il Delegato dichiara di accettare senza riserve l'assunzione integrale della delega e riconosce per veritiero, nel contenuto e nella provenienza, il presente atto;

Reg.to a Imola
il 28/09/2017
n. 3974
Serie 1T
euro 230,00

5. che, con la presente delega, viene esonerato il Delegante per fatti del Delegato;

6. che il Delegato dispone dell'adeguata capacità ed autonomia di spesa per attivare le iniziative e le spese necessarie alla delega nel rispetto delle vigenti Leggi;

7. che sarà specifico obbligo del Delegato segnalare al Delegate, tempestivamente e senza indugi, ogni eventuale impedimento, fatto, problema o carenza tale da pregiudicare il corretto espletamento della delega;

8. che, salvo atto diverso dal presente, è sin da ora da ritenersi valida la delega in esame, anche al variare del Delegante firmatario del presente atto;

9. che il Delegato ha l'onere di informare periodicamente il Delegante circa lo svolgimento delle attività delegate, così da poter consentire l'attività di verifica sul corretto adempimento dell'incarico.

Tutto ciò premesso con il presente atto le parti componenti convengono quanto segue

ART. 1

(Recepimento della Premessa)

Quanto sopra "premessato" costituisce, ad ogni effetto, parte integrante del presente Atto.

ART. 2

(Oggetto)

Con il presente atto, **MAZZACURATI Fabrizio**, come sopra costituito e, pertanto, in nome e per conto di INRETE DISTRIBUZIONE ENERGIA S.P.A., conferisce al Delegato, **MIGLIORI Luca**, che accetta, come sopra costituito, i sotto elencati poteri/funzioni, riguardanti le attività di competenza inerenti il contratto di servizio "Ingegneria e Costruzioni" vigente:

- firmare la corrispondenza della Società e gli atti relativi all'esecuzione delle attività inerenti i Contratti di Servizio;

- disporre affinché sia attuata la corretta gestione delle attività inerenti il Contratto di Servizio, vigilando affinché siano garantiti tutti gli adempimenti normativi e regolamentari, connessi e conseguenti;

- compiere e sottoscrivere presso qualsiasi ufficio, tutti gli atti e le operazioni occorrenti per ottenere autorizzazioni, licenze, concessioni ed atti amministrativi in genere - ad esclusione degli atti relativi alla destinazione d'uso delle aree, degli edifici aziendali e degli impianti in esercizio - finalizzati alla gestione delle attività inerenti il Contratto di servizio, rappresentando a tale scopo la Società con facoltà di inoltrare reclami per qualsiasi titolo o causa ed esigendo eventuali indennizzi;

- approvare le perizie di variante ai progetti di lavori, nel rispetto delle norme di legge, per un importo massimo

non superiore ad Euro 50.000,00 (cinquantamila virgola zero zero) per ciascuna pratica inerente il contratto di servizio;

- sottoscrivere verbali di accordo bonario ai sensi dell'art. 205 del D.lgs. 50/2016 e successive modifiche ed integrazioni, nel rispetto delle norme di legge, sino all'importo di Euro 50.000,00 (cinquantamila virgola zero zero) per ciascuna pratica inerente il contratto di servizio;

- per i lavori inerenti il contratto di servizio, concludere, stipulare ed eseguire atti costitutivi, modificativi ed estintivi relativi a servitù attive o passive, volontarie o coattive, nonché attivare le procedure espropriative di beni immobili nonché ogni altro e qualsiasi atto che si rendesse necessario per il perfezionamento delle servitù stesse, con facoltà di compiere tutti gli atti connessi e conseguenti ivi compreso il potere di pagare e/o ricevere, anche dilazionalmente, il corrispettivo e liquidare gli eventuali danni; potere così conferito riguarderà atti costitutivi, modificativi ed estintivi di servitù ed atti relativi ai procedimenti di esproprio, per un importo massimo non superiore ad Euro 5.000,00 (cinquemila virgola zero zero) per ciascuno di essi;

- assumere, salva diversa designazione del Committente, la qualifica di Responsabile dei Lavori/Responsabile del Procedimento della fase di progettazione, con facoltà di nomina dei Progettisti, dei Direttori dei lavori e dei Coordinatori per la Progettazione e l'Esecuzione, provvedendo agli adempimenti connessi.

Si da atto del fatto che il Delegato è stato individuato quale Dirigente in materia di sicurezza e salute dei lavoratori ai sensi del Decreto Legislativo 9 aprile 2008 n. 81 e successive modificazioni ed integrazioni, relativamente ai dipendenti ed agli spazi da essi occupati negli uffici, siti ed impianti della funzione Progettazione della Direzione Ingegneria di Heratech giusta procura a mio rogito in data 27 settembre 2017 n. 21283/13583 di rep., in corso di registrazione e iscrizione presso il competente Registro delle Imprese.

Al Delegato è consentito, quando non in contrasto con le vigenti disposizioni di legge, delegare i poteri conferitigli.

Ai sensi dell'art. 1 comma 63 lett. a) l. 147/2013, come modificato dall'art. 1 comma 142 della l. 4 agosto 2017, n. 124, le parti prendono atto che l'ammontare complessivo stimato dei tributi e delle anticipazioni dovuti per il presente atto è pari a complessivi euro 391,60 (trecentonovantuno virgola sessanta).

Io notaio

dell'atto ho dato lettura alle parti comparenti che lo approvano e confermano.

Scritto da persona di mia fiducia e completato da me notaio
su un foglio per quattro pagine.
Sottoscritto alle ore 15.35.
F.ti Fabrizio Mazzacurati - Luca Migliori - DOMENICO
DAMASCELLI



Repertorio n. 21285

Raccolta n. 13585

PROCURA SPECIALE

R E P U B B L I C A I T A L I A N A

Il giorno ventisette settembre duemiladiciassette.

In Bologna, Viale Carlo Berti Pichat n. 2/4.

Davanti a me Domenico Damascelli, notaio iscritto al Collegio notarile del Distretto di Bologna, con residenza in Imola,

sono comparsi

- **MAZZACURATI Fabrizio**, nato a Bologna il giorno 24 giugno 1963, codice fiscale MZZ FRZ 63H24 A944C, domiciliato per la carica in Bologna, Viale Carlo Berti Pichat n. 2/4, nella sua qualità di Procuratore Speciale della società "**Hera S.p.A.**", con sede in Bologna (BO), Viale Carlo Berti Pichat n. 2/4, con capitale sociale di euro 1.489.538.745,00 (unmiliardoquattrocentottantanovemilionicinquecentotrentottomilasettecentoquarantacinque virgola zero zero), interamente versato, codice fiscale, partita I.V.A. e numero di iscrizione al Registro delle Imprese di Bologna 04245520376, R.E.A. numero BO-363550, in forza dei poteri conferitigli con procura a rogito notaio Federico Tassinari di Imola in data 5 settembre 2017 n. 60912/39031 di rep., registrata a Imola in data 11 settembre 2017 al n. 3672, iscritta presso il Registro delle Imprese di Bologna in data 11 settembre 2017 prot. n. 70057/2017, cui si fa riferimento e che il procuratore dichiara tuttora valida, efficace e non revocata (di seguito anche "**Delegante**");

- **MIGLIORI Luca**, nato a Vignola il giorno 20 marzo 1975, codice fiscale MGL LCU 75C20 L885P, domiciliato per la carica in Bologna, Viale Carlo Berti Pichat n. 2/4, nella sua qualità di Procuratore Speciale della società "**HERA S.P.A.**" (di seguito anche "**Delegato**").

Dette parti comparenti, di cittadinanza italiana, della cui identità personale io notaio sono certo, mi richiedono di ricevere il presente atto con il quale

premessso

1. che rientra nella facoltà del Delegante di delegare quanto nel seguito meglio specificato;
2. che, nella fattispecie, sussiste la necessità di delegare quanto nel seguito meglio specificato, in ragione delle complesse, differenziate e crescenti dimensioni organizzative istituzionalmente strutturate su basi pluripersonali della realtà di riferimento;
3. che il Delegato dichiara di possedere i necessari e specifici requisiti di idoneità tecnico-professionale richiesti per il corretto espletamento dei compiti delegati;
4. che, con la firma, il Delegato dichiara di accettare senza riserve l'assunzione integrale della delega e riconosce per veritiero, nel contenuto e nella provenienza, il presente atto;

Reg.to a Imola
il 28/09/2017
n. 3975
Serie 1T
euro 230,00

5. che, con la presente delega, viene esonerato il Delegante per fatti del Delegato;

6. che il Delegato dispone dell'adeguata capacità ed autonomia di spesa per attivare le iniziative e le spese necessarie alla delega nel rispetto delle vigenti Leggi;

7. che sarà specifico obbligo del Delegato segnalare al Delegate, tempestivamente e senza indugi, ogni eventuale impedimento, fatto, problema o carenza tale da pregiudicare il corretto espletamento della delega;

8. che, salvo atto diverso dal presente, è sin da ora da ritenersi valida la delega in esame, anche al variare del Delegante firmatario del presente atto;

9. che il Delegato ha l'onere di informare periodicamente il Delegante circa lo svolgimento delle attività delegate, così da poter consentire l'attività di verifica sul corretto adempimento dell'incarico

Tutto ciò premesso con il presente atto le parti componenti convengono quanto segue.

ART. 1

(Recepimento della Premessa)

Quanto sopra "premesse" costituisce, ad ogni effetto, parte integrante del presente Atto.

ART. 2

(Oggetto)

Con il presente atto, **MAZZACURATI Fabrizio**, come sopra costituito e, pertanto, in nome e per conto di INRETE DISTRIBUZIONE ENERGIA S.P.A., conferisce al Delegato, **MIGLIORI Luca**, che accetta, come sopra costituito, i sotto elencati poteri/funzioni, riguardanti le attività di competenza inerenti i contratti vigenti tra HERA S.p.A. ed HERATECH S.r.l. denominati: "Ingegneria: in ambito Teleriscaldamento " e "Ingegneria: in ambito Direzione Acqua" (Contratti di servizio):

- firmare la corrispondenza della Società e gli atti relativi all'esecuzione delle attività inerenti i Contratti di Servizio;

- disporre affinché sia attuata la corretta e gestione delle attività inerenti i Contratti di Servizio, vigilando affinché siano garantiti tutti gli adempimenti normativi e regolamentari, connessi e conseguenti;

- compiere e sottoscrivere presso qualsiasi ufficio, tutti gli atti e le operazioni occorrenti per ottenere autorizzazioni, licenze, concessioni ed atti amministrativi in genere - ad esclusione degli atti relativi alla destinazione d'uso delle aree, degli edifici aziendali e degli impianti in esercizio - finalizzati alla gestione delle attività inerenti il Contratto di servizio, rappresentando a tale scopo la Società con facoltà di inoltrare reclami per qualsiasi titolo o causa ed esigendo eventuali indennizzi;

- approvare le perizie di variante ai progetti di lavori, nel rispetto delle norme di legge, per un importo massimo non superiore ad Euro 50.000,00 (cinquantamila virgola zero zero) per ciascuna pratica inerente il contratto di servizio;
- sottoscrivere verbali di accordo bonario ai sensi dell'art. 205 del D.lgs. 50/2016 e successive modifiche ed integrazioni, nel rispetto delle norme di legge, sino all'importo di Euro 50.000,00 (cinquantamila virgola zero zero) per ciascuna pratica inerente il contratto di servizio;
- per i lavori inerenti il contratto di servizio, concludere, stipulare ed eseguire atti costitutivi, modificativi ed estintivi relativi a servitù attive o passive, volontarie o coattive, nonché attivare le procedure espropriative di beni immobili nonché ogni altro e qualsiasi atto che si rendesse necessario per il perfezionamento delle servitù stesse, con facoltà di compiere tutti gli atti connessi e conseguenti ivi compreso il potere di pagare e/o ricevere, anche dilazionatamente, il corrispettivo e liquidare gli eventuali danni; potere così conferito riguarderà atti costitutivi, modificativi ed estintivi di servitù ed atti relativi ai procedimenti di esproprio, per un importo massimo non superiore ad Euro 5.000,00 (cinquemila virgola zero zero) per ciascuno di essi;
- assumere, salva diversa designazione del Committente, la qualifica di Responsabile dei Lavori/Responsabile del Procedimento della fase di progettazione, con facoltà di nomina dei Progettisti, dei Direttori dei lavori e dei Coordinatori per la Progettazione e l'Esecuzione, provvedendo agli adempimenti connessi.

Si da atto del fatto che il Delegato è stato individuato quale Dirigente in materia di sicurezza e salute dei lavoratori ai sensi del Decreto Legislativo 9 aprile 2008 n. 81 e successive modificazioni ed integrazioni, relativamente ai dipendenti ed agli spazi da essi occupati negli uffici, siti ed impianti della funzione Progettazione della Direzione Ingegneria di Heratech giusta procura a mio rogito in data 27 settembre 2017 n. 21283/13583 di rep. in corso di registrazione e iscrizione presso il competente Registro delle Imprese.

Al Delegato è consentito, quando non in contrasto con le vigenti disposizioni di legge, delegare i poteri conferitigli.

Ai sensi dell'art. 1 comma 63 lett. a) l. 147/2013, come modificato dall'art. 1 comma 142 della l. 4 agosto 2017, n. 124, le parti prendono atto che l'ammontare complessivo stimato dei tributi e delle anticipazioni dovuti per il presente atto è pari a complessivi euro 391,60 (trecentonovantuno virgola sessanta).

Io notaio

dell'atto ho dato lettura alle parti comparenti che lo approvano e confermano.

Scritto da persona di mia fiducia e completato da me notaio su un foglio per quattro pagine.

Sottoscritto alle ore 15.40.

F.ti Fabrizio Mazzacurati - Luca Migliori - DOMENICO DAMASCELLI



Spett.le
GRUPPO HERA
heraspaserviziotecnicoclienti@pec.gruppohera.it

p.c.
HERA TECH - Pareri e preventivi per opere di urbanizzazione, spostamento/estensione reti
Alla c.a. Responsabile Area Progettazione
Sig. Daniele Piana
daniele.piana@gruppohera.it

OGGETTO: D.M. 49/2018_INTERVENTO DI ADEGUAMENTO STATICO E SISMICO DEL PONTE DELLA CHIUSA SUL FIUME SENIO POSTO AL KM 10+131 DELLA S.P.306R CASOLANA RIOLESE - CUP J73D18000090001
Risoluzione delle interferenze con i sottoservizi di proprietà GRUPPO HERA

In riferimento alla nota della scrivente Provincia prot. 25309 del 23 ottobre 2019 ed in particolare a seguito degli incontri presso la sede di P.za Caduti per la Libertà, 2 Ravenna e delle correlate comunicazioni via mail, si trasmette il verbale recante "Risultanze della riunione del 06/12/2019", affinché codesta spettabile Società lo restituisca alla scrivente opportunamente sottoscritto in segno di accettazione.

Si resta a disposizione per eventuali chiarimenti ed informazioni in merito.

Si coglie l'occasione per ringraziare della disponibilità e si porgono distinti saluti.

*Il Dirigente del Settore LL.PP.
Ing. Paolo Nobile*

(documento firmato digitalmente)

Sede del servizio: Piazza Caduti per la Libertà, 2 - 48121 Ravenna
Responsabile unico del procedimento: Ing. Paolo Nobile
Responsabile del procedimento: Ing. Chiara Bentini
Tecnico incaricato: Ing. Ilaria Vivarelli
Tel.0544/258035 - e-mail ivivarelli@mail.provincia.ra.it



PROVINCIA DI RAVENNA
SETTORE LAVORI PUBBLICI
Servizio Infrastrutture e programmazione

Risultanze della riunione del 06/12/2019

Luogo: Sede del Settore LL. PP. – Viabilità della Provincia di Ravenna, piazza Caduti per la Libertà, 2 - Ravenna

Oggetto: D.M. 49/2018_INTERVENTO DI ADEGUAMENTO STATICO E SISMICO DEL PONTE DELLA CHIUSA SUL FIUME SENIO POSTO AL KM 10+131 DELLA S.P. 306R CASOLANA RIOLESE – CUP J73D18000090001
Risoluzione delle interferenze con i sottoservizi di proprietà HERA

Presenti:

per la Provincia di Ravenna: ing. Chiara Bentini (Responsabile del Servizio Infrastrutture e Programmazione)

ing. Ilaria Vivarelli (Funzionario del Servizio Infrastrutture e Programmazione)

ing. Ivan Missiroli (Progettista esterno incaricato dalla Provincia)

per HERA TECH: ing. Daniele Piana (Progettazione Clienti - Direzione Ingegneria)

I rappresentanti della Provincia di Ravenna introducono l'argomento oggetto della riunione facendo presente che:

- è in corso di svolgimento, da parte della Provincia di Ravenna, la progettazione definitiva/esecutiva dei lavori in oggetto;
- nell'ambito di tale fase progettuale, la Provincia di Ravenna, riscontrata la presenza di sottoservizi interferenti nelle zone interessate dai lavori, giusti i riscontri di codesto ente alla nota della scrivente prot. 25309 del 23 ottobre 2019, ha redatto gli elaborati grafici di rilievo dello stato di fatto (Tav. 9) e l'ipotesi di progetto con indicazioni di massima atte alla risoluzione delle interferenze (Tav. 18);
- quanto rappresentato nei precedenti elaborati, allegati alla presente, è stato tecnicamente condiviso con codesto ente gestore.

Quindi, facendo presente che i rapporti fra questa Provincia e codesto ente gestore devono essere attuati in conformità dell'art. 28 del Codice della Strada, D.Lvo 30 aprile 1992, n. 285 e s.m.i., i convenuti stabiliscono quanto segue.

1. L'intervento di adeguamento/spostamento dei sottoservizi sarà attuato durante il cantiere dei lavori principali stradali, data l'interferenza con le lavorazioni in oggetto e la necessità di ridurre al massimo il disagio alla circolazione.
2. I presenti concordano di dover gestire in maniera condivisa le interferenze reciproche fra le lavorazioni proprie dei due interventi, a vantaggio della sicurezza e garanzia del rispetto dei tempi previsti.
3. L'intervento di risoluzione delle interferenze, così come rappresentato nell'elaborato grafico Tav. 18, nello specifico prevede le seguenti lavorazioni e comprende tutti gli oneri da sostenere per l'attuazione dello stesso a norma di legge:

- Rimozione delle tubazioni esistenti, esterne, interrato e collocate all'interno dei manufatti in c.a. delle spalle del ponte;
- Realizzazione di trivellazione orizzontale controllata sotto la sede stradale, su entrambi i lati del ponte, oltre alle spalle dello stesso, con posa di pozzetti di raccordo alle tubazioni esistenti;
- Fornitura e posa in opera di nuove tubazioni, sia esterne che interrato, e realizzazione di collegamenti alle reti preesistenti.

I rappresentanti della Provincia di Ravenna propongono che:

- HERA, secondo quanto definito dell'art. 28 del Codice della Strada, D.Lvo 30 aprile 1992, n. 285 e s.m.i., assume il ruolo di Soggetto Attuatore dei suddetti interventi di risoluzione delle interferenze, sia per quanto riguarda il finanziamento delle opere sia per la corretta realizzazione delle stesse;
- gli oneri dovuti ad eventuali interventi imprevisi sulle linee HERA poste all'interno della proprietà stradale, che si rendessero necessari nel corso di esecuzione dei lavori principali stradali in oggetto, restino a carico di HERA;
- la fornitura e posa in opera delle sedi di alloggiamento esterne delle nuove tubazioni (staffatura secondo quanto rappresentato nell'elaborato di progetto allegato) e relativo impegno economico di esecuzione siano a carico di codesta Provincia.

I rappresentanti di HERA si dichiarano favorevoli alla su esposta ripartizione degli oneri.

I rappresentanti della Provincia di Ravenna illustrano inoltre che, data la stretta correlazione fra gli interventi di risoluzione delle interferenze ed i lavori stradali principali, la tempistica per la realizzazione da parte di HERA degli spostamenti/adequamenti dei sottoservizi sopra citati sarà concordata con la Provincia di Ravenna, al fine di garantire la sicurezza dell'intervento complessivo ed il rispetto dei tempi previsti.

*Per accettazione
Per l'Ente Gestore*

Procuratore speciale

Ing. Luca Migliori

*Per accettazione
Per la Provincia*

*Il Dirigente del Settore LL.PP.
della Provincia di Ravenna
Ing. Paolo Nobile*

Allegati alla presente:

- *Elaborato grafico n.9 – Interferenze: Rilievo dello Stato di fatto*
- *Elaborato grafico n.18 – Interferenze: Progetto di Risoluzione*

Sede del servizio: Piazza Caduti per la Libertà, 2 - 48121 Ravenna
 Responsabile unico del procedimento: Ing. Paolo Nobile
 Responsabile del procedimento: Ing. Chiara Bentini
 Tecnico incaricato: Ing. Ilaria Vivarelli
 Tel.0544/258035 - e-mail ivivarelli@mail.provincia.ra.it

PIANTA IMPALCATO

SCALA 1:200

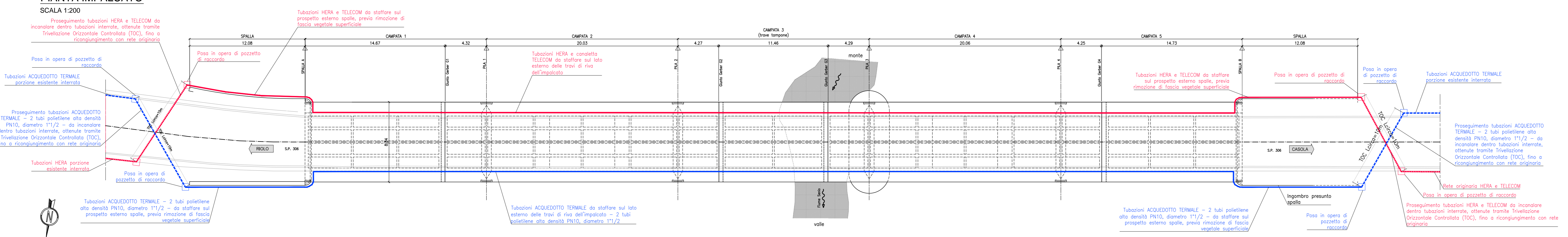

PROSPETTO VALLE

SCALA 1:200

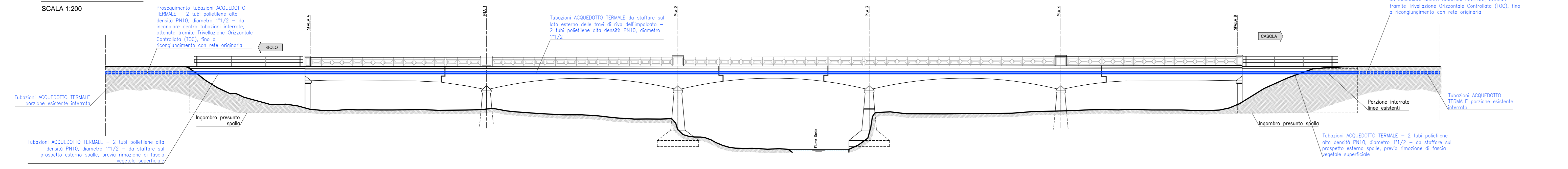

PROSPETTO MONTE

SCALA 1:200

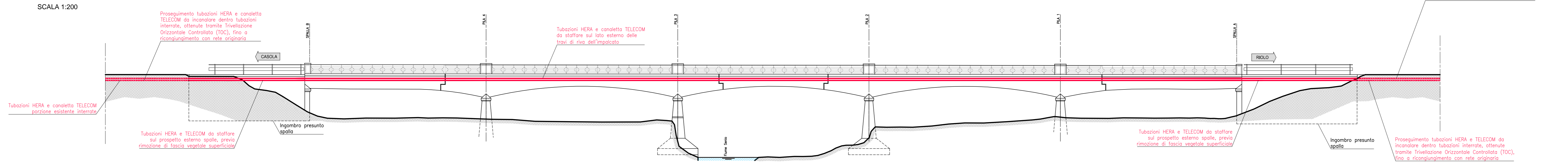

RISOLUZIONE INTERFERENZE TUBAZIONI HERA, TELECOM E ACQUEDOTTO TERMALE:

- NELLA CONFIGURAZIONE DI PROGETTO, LE TUBAZIONI SONO ANCORATE MEDIANTE STAFFE IN ACCIAIO INOX AI PROSPETTI PER TUTTA LA LUNGHEZZA DELL'IMPALCATO, IN CORRISPONDENZA DELLE TRAVI DI RIVA.
- IN CORRISPONDENZA DELLE SPALLE, IL TRACCIATO DI PROGETTO RIMANE ESTERNO, MEDIANTE INSTALLAZIONE DI STAFFE SUL PROSPETTO DELLE STESSE, PREVIA RIMOZIONE DI UNA LIMITATA FASCIA DI VEGETAZIONE.
- AI FINI DI UNA MIGLIORE CONSERVAZIONE DELLE SPALLE IN C.A., SI PREVEDE LA RIMOZIONE DELLE TUBAZIONI ESISTENTI INCASSATE E RIPRISTINO DEL CALCESTRUZZO AMMALORATO.
- A DISTANZA DI CIRCA 2 m OLTRE LE SPALLE, VERRANNO ESEGUITE TRIVELLAZIONI ORIZZONTALI CONTROLLATE (TOC) AL FINE DI COLLEGARE LE NUOVE TUBAZIONI AL TRACCIATO ESISTENTE, SITUATO DALLA PARTE OPPOSTA, ALLA PROFONDITA' PREDEFINITA (UBICAZIONE E PROFONDITA' DA STABILIRSI IN CORSO D'OPERA DI CONCERTO AL D.L. ED AGLI ENTI GESTORI DELLE RETI).

NOTA:
L'INTERFERENZA DEI LAVORI CON LE RETI GIUGUARDA L'ESECUZIONE DEI LAVORI IN INTRADOSSO DELL'IMPALCATO, OVVERO IL RIPRISTINO DEL CALCESTRUZZO, LA PRECOMPRESSIONE DEI TRAVERSI ED IL CONSOLIDAMENTO DELLE SELLE GERBER.
I RESTANTI LAVORI IN INTRADOSSO E QUELLI IN ESTRADOSSO NON INTERFERISCONO CON I SERVIZI, PERTANTO VERRANNO ESEGUITI INDIPENDENTEMENTE DALLE SUDDETTE FASI OPERATIVE.

PARTICOLARE STAFFATURA TUBAZIONI

SCALA 1:20

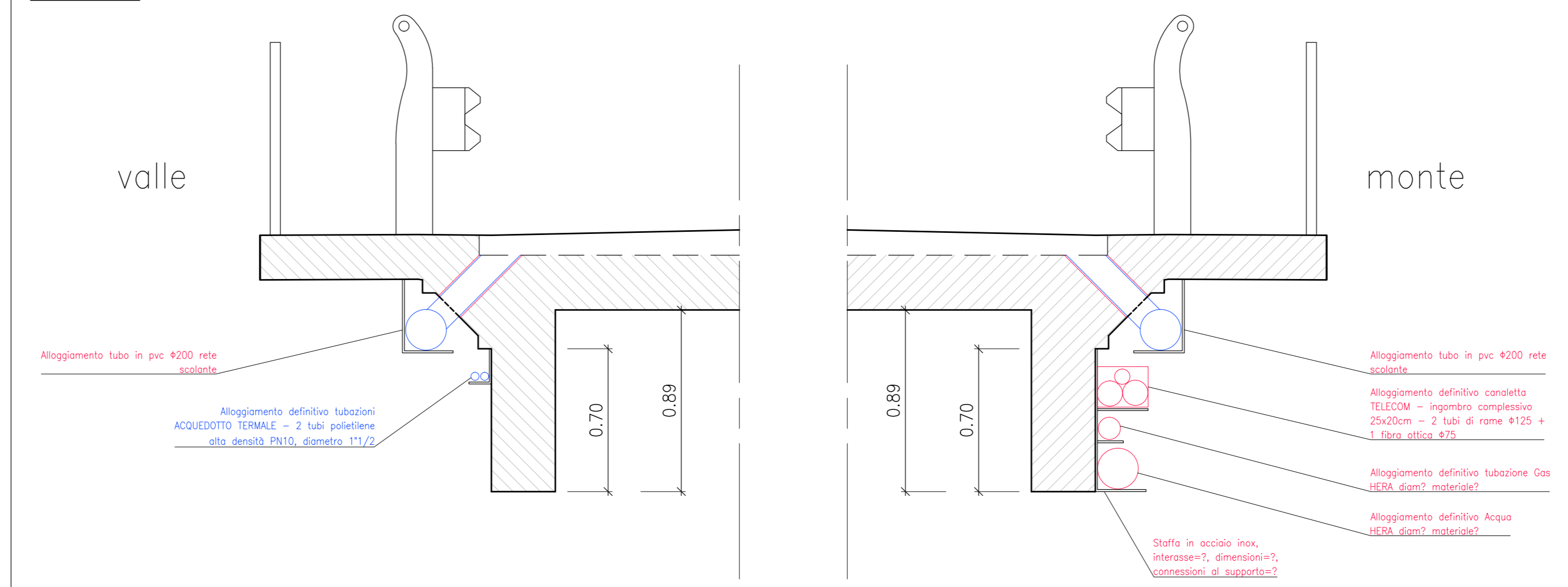

FASI SPOSTAMENTO INTERFERENZE

SEZIONE TIPOLOGICA IMPALCATO - SCALA 1:100

STATO DI FATTO

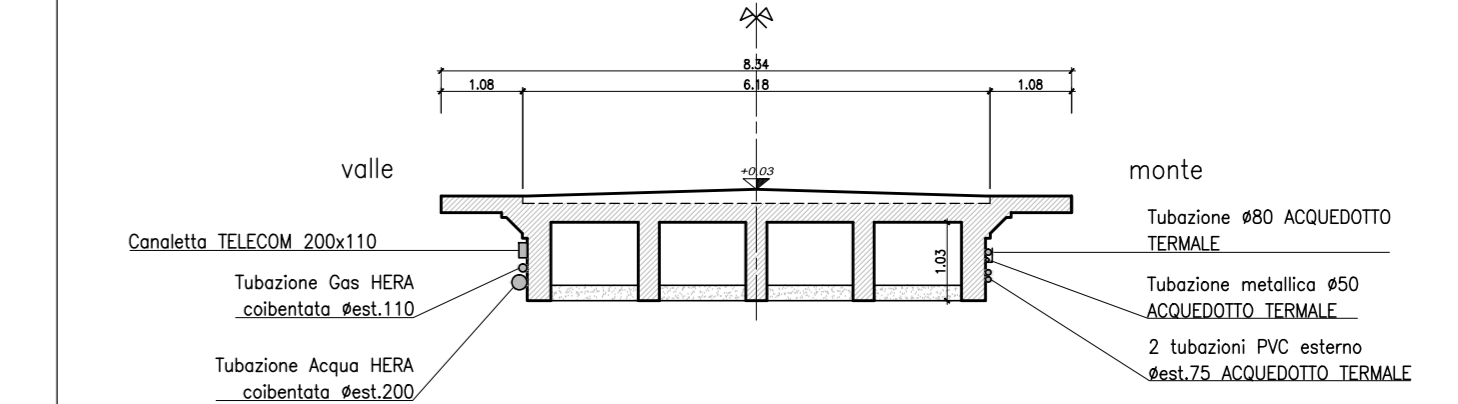

TUBAZIONI SUL PROSPETTO DI VALLE ED ESECUZIONE LAVORI SUL PROSPETTO DI MONTE

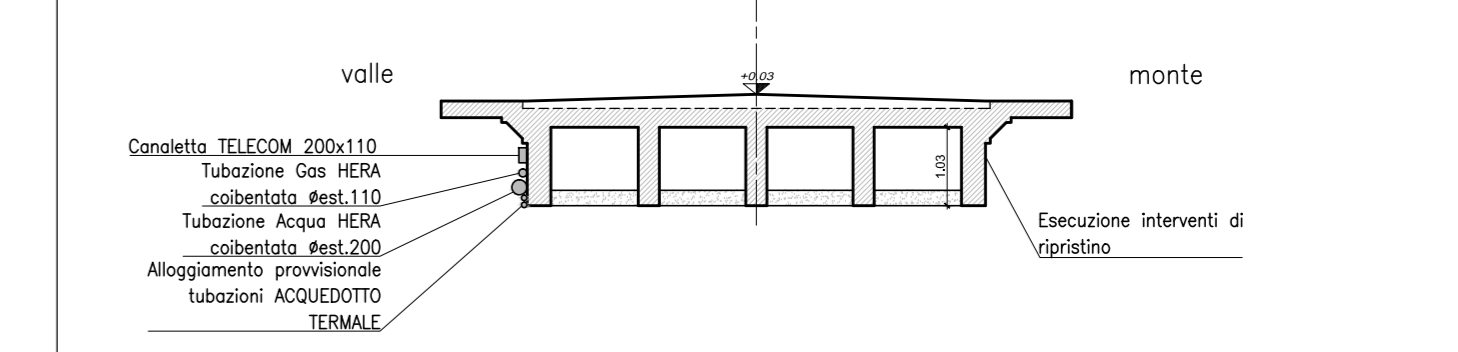

TUBAZIONI SUL PROSPETTO DI MONTE ED ESECUZIONE LAVORI SUL PROSPETTO DI VALLE

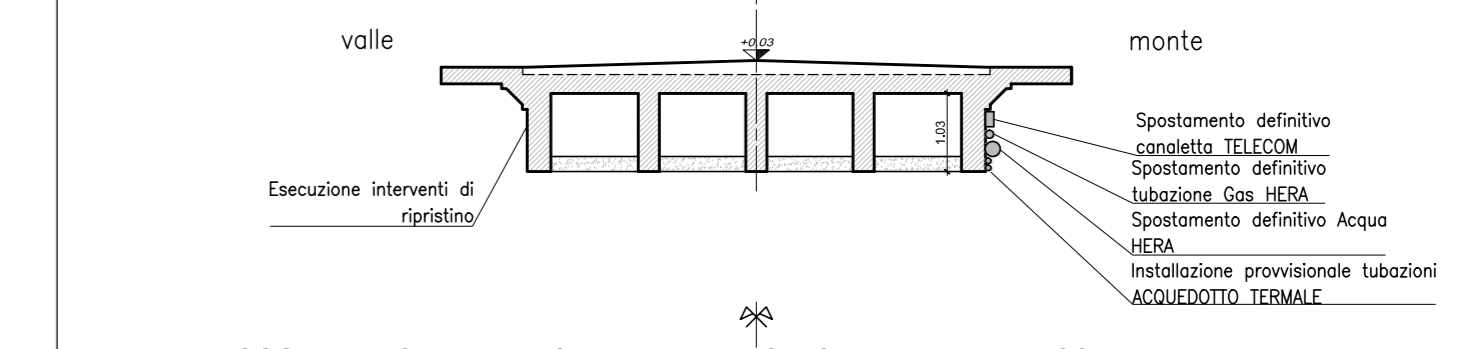

ALLOGGIAMENTO DEFINITIVO DELLE TUBAZIONI SU ENTRAMBI I PROSPETTI

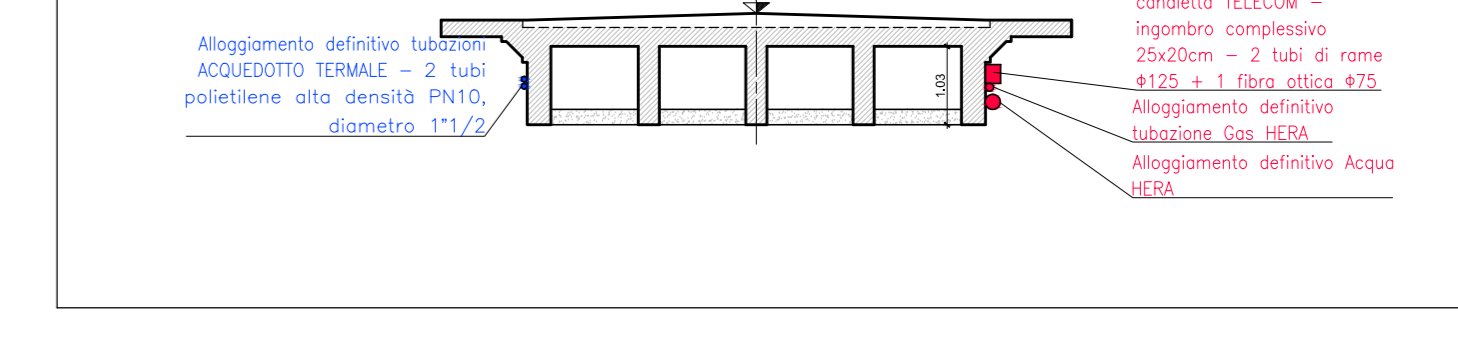

PROVINCIA DI RAVENNA
SETTORE LAVORI PUBBLICI
Servizio Infrastrutture viarie e programmazione

D.M. 49/2018 _ INTERVENTO DI ADEGUAMENTO STATICO E SISMICO DEL PONTE DELLA CHIUSA SUL FIUME SENIO POSTO AL KM 10+131 DELLA S.P.306R CASOLANA RIOLESE CUP J73D18000090001

PROGETTO DEFINITIVO ED ESECUTIVO

Progettista: Sig. Michele Di Pascolo	Consigliere delegato Strade - Trasporti - Pianificazione Territoriale: Arch. Nicola Pini
Diligente responsabile del Settore: Ing. Paolo Nobile	Responsabile del Servizio: Ing. Chiara Bertini

RESPONSABILE UNICO DEL PROCEDIMENTO: Ing. Paolo Nobile Documento firmato digitalmente

PROGETTISTA: Ing. Ivan Missioli Documento firmato digitalmente

COORDINATORE DELLA SICUREZZA IN FASE DI PROGETTAZIONE: Ing. Ivan Missioli Documento firmato digitalmente

0 EMISSIONE			
Rev.	Descrizione	Redatto	Controllato

TITOLO ELABORATO:

INTERFERENZE: PROGETTO DI RISOLUZIONE

Numero rev.	Revisione	Data	Stato	Scala	Autore
18	0	05/12/2019	1:100		

PIANTA IMPALCATO
SCALA 1:200

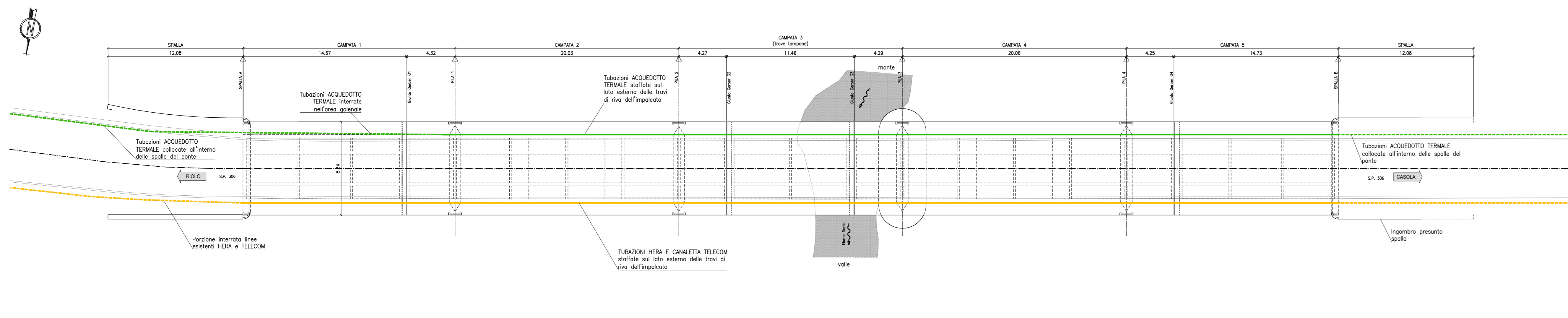

PROSPETTO VALLE
SCALA 1:200

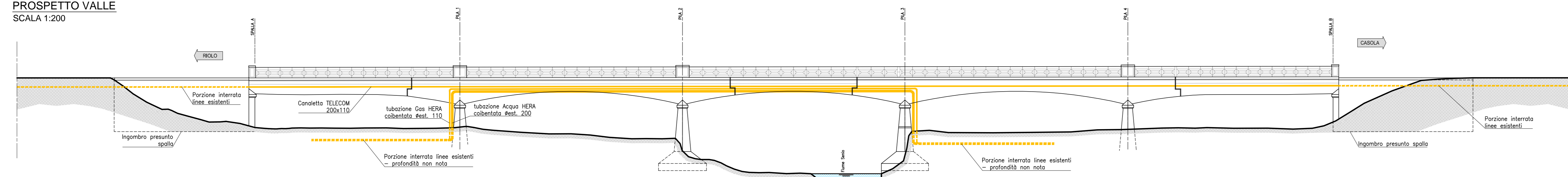

PROSPETTO MONTE
SCALA 1:200

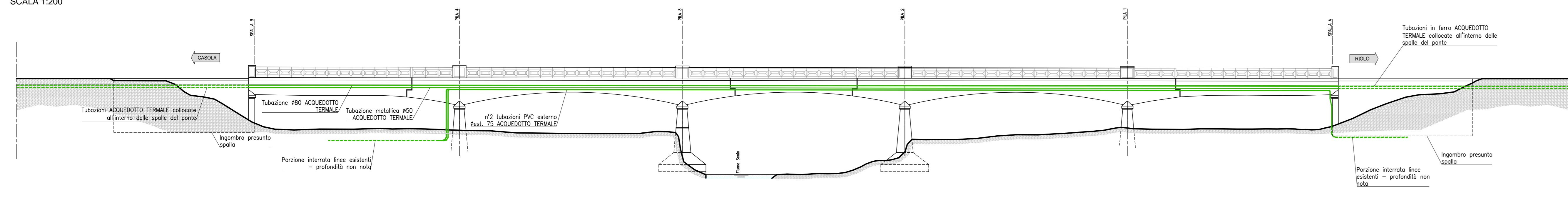

SEZIONE TIPOLOGICA IMPALCATO
SCALA 1:100

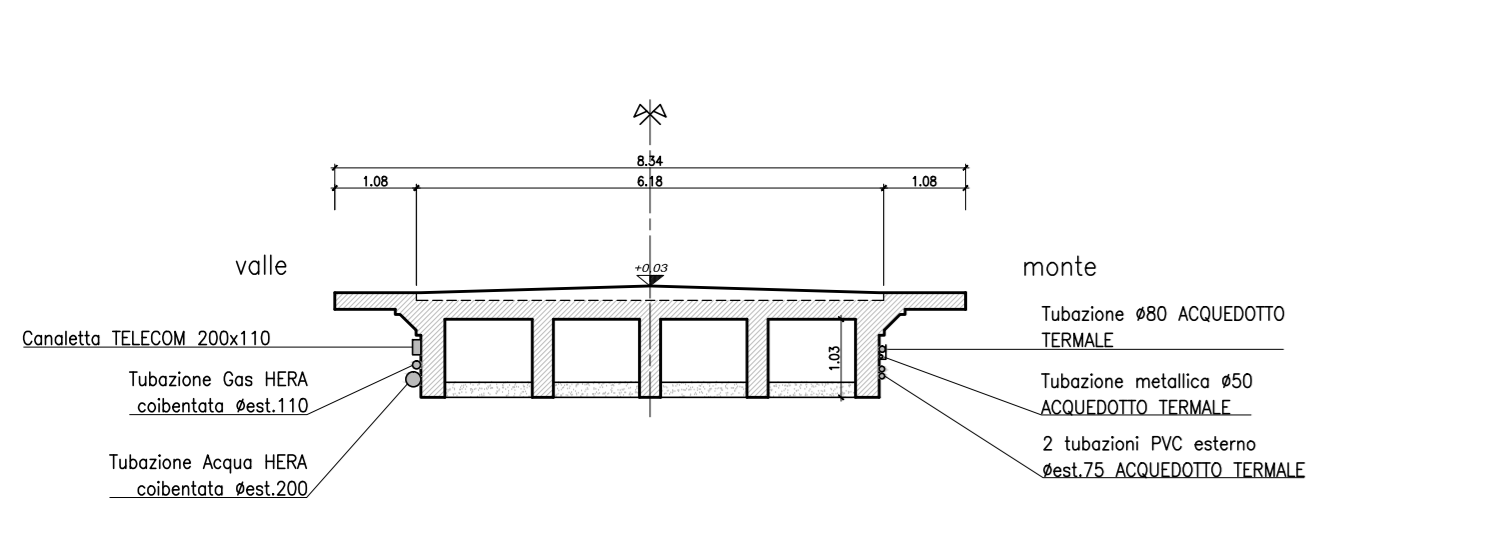

Prospetto di valle - tubazioni ACQUEDOTTO TERMALE staffate sul lato esterno delle travi di riva dell'impalcato



Prospetto di monte - tubazioni HERA (acqua e gas) e TELECOM (linea telefonica e fibra ottica) staffate sul lato esterno delle travi di riva dell'impalcato



Passaggio delle tubazioni all'interno delle spalle

PROVINCIA DI RAVENNA
SETTORE LAVORI PUBBLICI
Servizio Infrastrutture viarie e programmazione

D.M. 49/2018 _ INTERVENTO DI ADEGUAMENTO STATICO E SISMICO DEL PONTE DELLA CHIUSA SUL FIUME SENIO POSTO AL KM 10+131 DELLA S.P.306R CASOLANA RIOLESE CUP J73D18000090001

PROGETTO DEFINITIVO ED ESECUTIVO

Presidente: Sig. Michele De Pascale	Consigliere delegato Strade - Trasporti - Pianificazione Territoriale: Arch. Nicola Pini
Dirigente responsabile del Settore: Ing. Paolo Nobili	Responsabile del Servizio: Ing. Chiara Benini
RESPONSABILE UNICO DEL PROCEDIMENTO:	Ing. Paolo Nobili <i>Documento firmato digitalmente</i>
PROGETTISTA:	Ing. Ivan Misirli <i>Documento firmato digitalmente</i>
COORDINATORE DELLA SICUREZZA IN FASE DI PROGETTAZIONE:	Ing. Ivan Misirli <i>Documento firmato digitalmente</i>
Rev.:	Descrizione
Redatto:	Controllato:
Approvato:	Data:

TITOLO ELABORATO:

INTERFERENZE - RILIEVO DELLO STATO DI FATTO

Numero	Revisione	Data	Scala	Nome file
9	0	05/12/2019	1:100	



Spett.le
GRUPPO HERA
heraspaserviziotecnicoclienti@pec.gruppohera.it

p.c.
HERA TECH - Pareri e preventivi per opere di urbanizzazione, spostamento/estensione reti
Alla c.a. Responsabile Area Progettazione
Sig. Daniele Piana
daniele.piana@gruppohera.it

OGGETTO: D.M. 49/2018_INTERVENTO DI ADEGUAMENTO STATICO E SISMICO DEL PONTE DELLA CHIUSA SUL FIUME SENIO POSTO AL KM 10+131 DELLA S.P.306R CASOLANA RIOLESE - CUP J73D18000090001
Risoluzione delle interferenze con i sottoservizi di proprietà GRUPPO HERA

In riferimento alla nota della scrivente Provincia prot. 25309 del 23 ottobre 2019 ed in particolare a seguito degli incontri presso la sede di P.za Caduti per la Libertà, 2 Ravenna e delle correlate comunicazioni via mail, si trasmette il verbale recante "Risultanze della riunione del 06/12/2019", affinché codesta spettabile Società lo restituisca alla scrivente opportunamente sottoscritto in segno di accettazione.

Si resta a disposizione per eventuali chiarimenti ed informazioni in merito.

Si coglie l'occasione per ringraziare della disponibilità e si porgono distinti saluti.

*Il Dirigente del Settore LL.PP.
Ing. Paolo Nobile*

(documento firmato digitalmente)

Sede del servizio: Piazza Caduti per la Libertà, 2 - 48121 Ravenna
Responsabile unico del procedimento: Ing. Paolo Nobile
Responsabile del procedimento: Ing. Chiara Bentini
Tecnico incaricato: Ing. Ilaria Vivarelli
Tel.0544/258035 - e-mail ivivarelli@mail.provincia.ra.it



PROVINCIA DI RAVENNA
SETTORE LAVORI PUBBLICI
Servizio Infrastrutture e programmazione

Risultanze della riunione del 06/12/2019

Luogo: Sede del Settore LL. PP. – Viabilità della Provincia di Ravenna, piazza Caduti per la Libertà, 2 - Ravenna

Oggetto: D.M. 49/2018_INTERVENTO DI ADEGUAMENTO STATICO E SISMICO DEL PONTE DELLA CHIUSA SUL FIUME SENIO POSTO AL KM 10+131 DELLA S.P. 306R CASOLANA RIOLESE – CUP J73D18000090001
Risoluzione delle interferenze con i sottoservizi di proprietà HERA

Presenti:

per la Provincia di Ravenna: ing. Chiara Bentini (Responsabile del Servizio Infrastrutture e Programmazione)

ing. Ilaria Vivarelli (Funzionario del Servizio Infrastrutture e Programmazione)

ing. Ivan Missiroli (Progettista esterno incaricato dalla Provincia)

per HERA TECH: ing. Daniele Piana (Progettazione Clienti - Direzione Ingegneria)

I rappresentanti della Provincia di Ravenna introducono l'argomento oggetto della riunione facendo presente che:

- è in corso di svolgimento, da parte della Provincia di Ravenna, la progettazione definitiva/esecutiva dei lavori in oggetto;
- nell'ambito di tale fase progettuale, la Provincia di Ravenna, riscontrata la presenza di sottoservizi interferenti nelle zone interessate dai lavori, giusti i riscontri di codesto ente alla nota della scrivente prot. 25309 del 23 ottobre 2019, ha redatto gli elaborati grafici di rilievo dello stato di fatto (Tav. 9) e l'ipotesi di progetto con indicazioni di massima atte alla risoluzione delle interferenze (Tav. 18);
- quanto rappresentato nei precedenti elaborati, allegati alla presente, è stato tecnicamente condiviso con codesto ente gestore.

Quindi, facendo presente che i rapporti fra questa Provincia e codesto ente gestore devono essere attuati in conformità dell'art. 28 del Codice della Strada, D.Lvo 30 aprile 1992, n. 285 e s.m.i., i convenuti stabiliscono quanto segue.

1. L'intervento di adeguamento/spostamento dei sottoservizi sarà attuato durante il cantiere dei lavori principali stradali, data l'interferenza con le lavorazioni in oggetto e la necessità di ridurre al massimo il disagio alla circolazione.
2. I presenti concordano di dover gestire in maniera condivisa le interferenze reciproche fra le lavorazioni proprie dei due interventi, a vantaggio della sicurezza e garanzia del rispetto dei tempi previsti.
3. L'intervento di risoluzione delle interferenze, così come rappresentato nell'elaborato grafico Tav. 18, nello specifico prevede le seguenti lavorazioni e comprende tutti gli oneri da sostenere per l'attuazione dello stesso a norma di legge:

- Rimozione delle tubazioni esistenti, esterne, interrato e collocate all'interno dei manufatti in c.a. delle spalle del ponte;
- Realizzazione di trivellazione orizzontale controllata sotto la sede stradale, su entrambi i lati del ponte, oltre alle spalle dello stesso, con posa di pozzetti di raccordo alle tubazioni esistenti;
- Fornitura e posa in opera di nuove tubazioni, sia esterne che interrato, e realizzazione di collegamenti alle reti preesistenti.

I rappresentanti della Provincia di Ravenna propongono che:

- HERA, secondo quanto definito dell'art. 28 del Codice della Strada, D.Lvo 30 aprile 1992, n. 285 e s.m.i., assume il ruolo di Soggetto Attuatore dei suddetti interventi di risoluzione delle interferenze, sia per quanto riguarda il finanziamento delle opere sia per la corretta realizzazione delle stesse;
- gli oneri dovuti ad eventuali interventi imprevisi sulle linee HERA poste all'interno della proprietà stradale, che si rendessero necessari nel corso di esecuzione dei lavori principali stradali in oggetto, restino a carico di HERA;
- la fornitura e posa in opera delle sedi di alloggiamento esterne delle nuove tubazioni (staffatura secondo quanto rappresentato nell'elaborato di progetto allegato) e relativo impegno economico di esecuzione siano a carico di codesta Provincia.

I rappresentanti di HERA si dichiarano favorevoli alla su esposta ripartizione degli oneri.

I rappresentanti della Provincia di Ravenna illustrano inoltre che, data la stretta correlazione fra gli interventi di risoluzione delle interferenze ed i lavori stradali principali, la tempistica per la realizzazione da parte di HERA degli spostamenti/adequamenti dei sottoservizi sopra citati sarà concordata con la Provincia di Ravenna, al fine di garantire la sicurezza dell'intervento complessivo ed il rispetto dei tempi previsti.

*Per accettazione
Per l'Ente Gestore*

Procuratore speciale

Ing. Luca Migliori

*Per accettazione
Per la Provincia*

*Il Dirigente del Settore LL.PP.
della Provincia di Ravenna
Ing. Paolo Nobile*

Allegati alla presente:

- *Elaborato grafico n.9 – Interferenze: Rilievo dello Stato di fatto*
- *Elaborato grafico n.18 – Interferenze: Progetto di Risoluzione*

Sede del servizio: Piazza Caduti per la Libertà, 2 - 48121 Ravenna
Responsabile unico del procedimento: Ing. Paolo Nobile
Responsabile del procedimento: Ing. Chiara Bentini
Tecnico incaricato: Ing. Ilaria Vivarelli
Tel.0544/258035 - e-mail ivivarelli@mail.provincia.ra.it

PIANTA IMPALCATO
SCALA 1:200

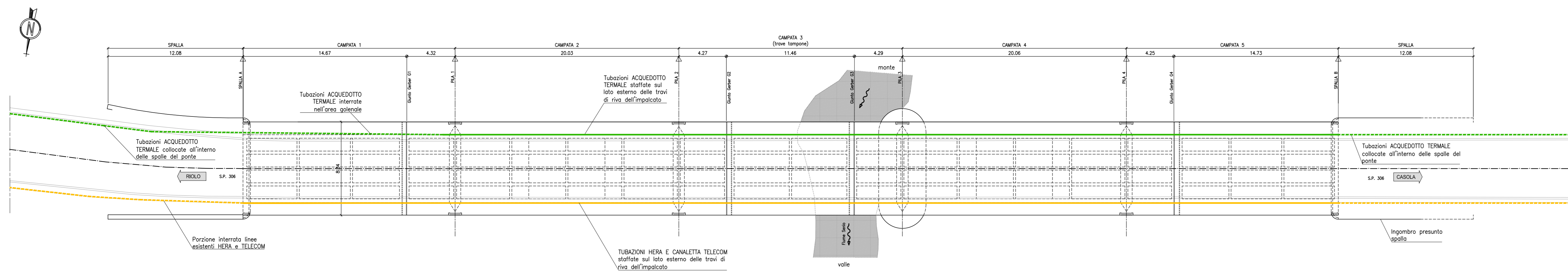

PROSPETTO VALLE
SCALA 1:200

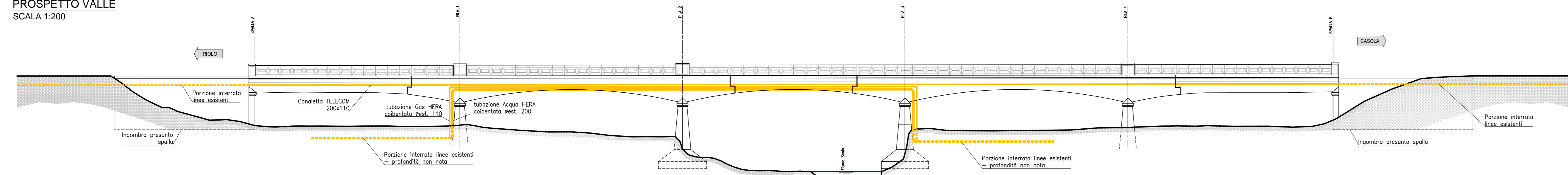

PROSPETTO MONTE
SCALA 1:200

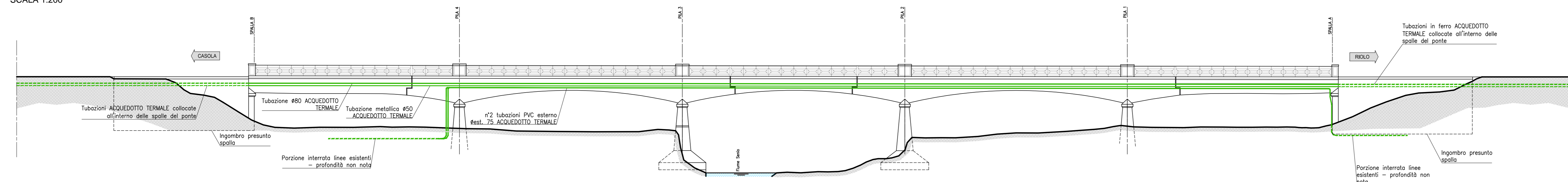

SEZIONE TIPOLOGICA IMPALCATO
SCALA 1:100

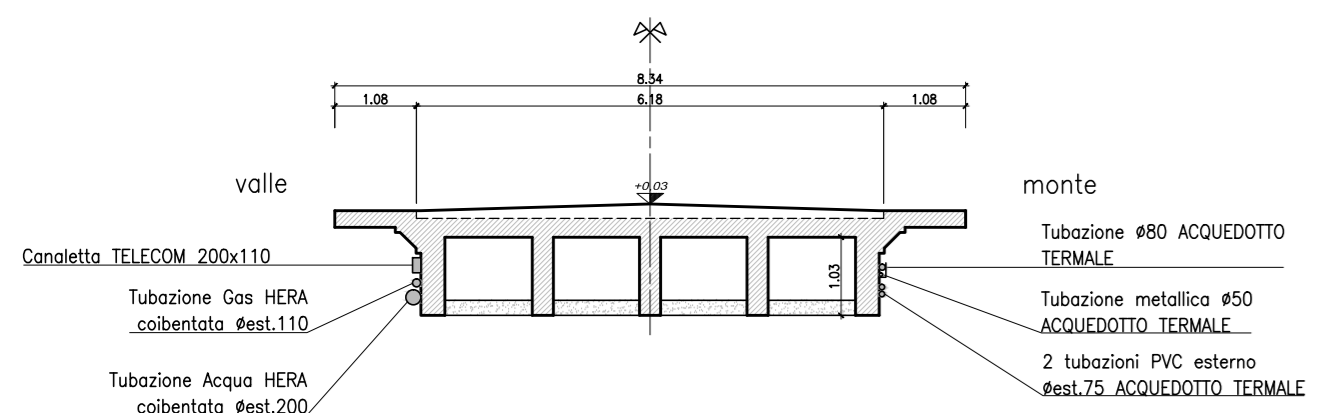

Prospetto di valle - tubazioni ACQUEDOTTO TERMALC staffate sul lato esterno delle travi di riva dell'impalcato



Prospetto di monte - tubazioni HERA (acqua e gas) e TELECOM (linea telefonica e fibra ottica) staffate sul lato esterno delle travi di riva dell'impalcato

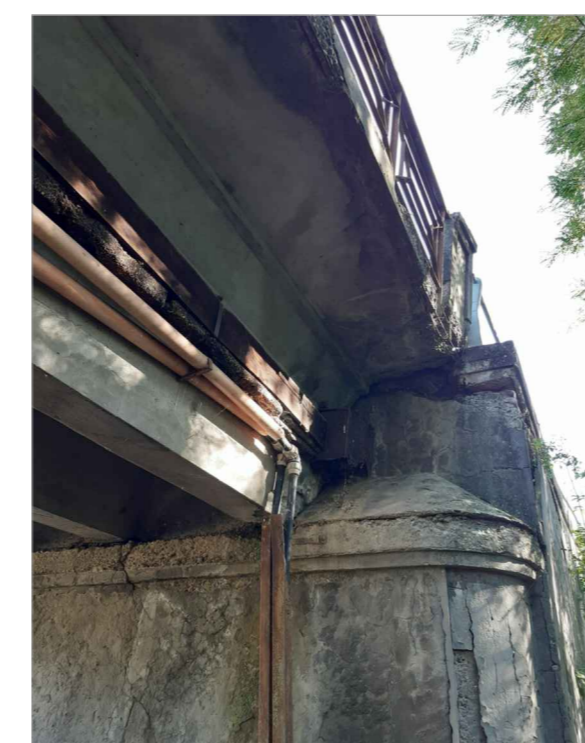

Passaggio delle tubazioni all'interno delle spalle

PROVINCIA DI RAVENNA
SETTORE LAVORI PUBBLICI
Servizio Infrastrutture viarie e programmazione

D.M. 49/2018 _ INTERVENTO DI ADEGUAMENTO STATICO E SISMICO DEL PONTE DELLA CHIUSA SUL FIUME SENIO POSTO AL KM 10+131 DELLA S.P.306R CASOLANA RIOLESE CUP J73D18000090001

PROGETTO DEFINITIVO ED ESECUTIVO

Presidente: Sig. Michele De Pascale	Consigliere delegato Strade - Trasporti - Pianificazione Territoriale: Arch. Nicola Pini
Dirigente responsabile del Settore: Ing. Paolo Nobili	Responsabile del Servizio: Ing. Chiara Benini
RESPONSABILE UNICO DEL PROCEDIMENTO:	Ing. Paolo Nobili Documento firmato digitalmente
PROGETTISTA:	Ing. Ivan Misirli Documento firmato digitalmente
COORDINATORE DELLA SICUREZZA IN FASE DI PROGETTAZIONE:	Ing. Ivan Misirli Documento firmato digitalmente
Rev.:	Descrizione Redatto Controllato Approvato Data

TITOLO ELABORATO:

INTERFERENZE - RILIEVO DELLO STATO DI FATTO

Edizione num.	Revisione	Data	Scala	Nome file
9	0	05/12/2019	1:100	

Come da vostra richiesta, siamo a confermare quanto precedentemente comunicato (vedi allegato).
Cordialmente.



Spett.le TERME DI RIOLO S.r.l.
info@termediriolo.it

p.c.
Alla c.a. Sig. Gianmarco Lanzoni
g.lanzoni@termediriolo.it

OGGETTO: D.M. 49/2018_INTERVENTO DI ADEGUAMENTO STATICO E SISMICO DEL PONTE DELLA CHIUSA SUL FIUME SENIO POSTO AL KM 10+131 DELLA S.P.306R CASOLANA RIOLESE - CUP J73D18000090001
Modifica progettuale alla risoluzione delle interferenze con i sottoservizi di proprietà TERME DI RIOLO S.r.l.

Premesso che:

- è in corso di svolgimento, da parte della Provincia di Ravenna, la progettazione definitiva/esecutiva dei lavori in oggetto;
- nell'ambito di tale fase progettuale, la Provincia di Ravenna, riscontrata la presenza di sottoservizi interferenti nelle zone interessate dai lavori, giusti i riscontri di codesta Società alla nota della scrivente prot. 25312 del 23 ottobre 2019, ha redatto gli elaborati grafici di rilievo dello stato di fatto e l'ipotesi di progetto con indicazioni di massima atte alla risoluzione delle interferenze;
- quanto rappresentato nei suddetti elaborati è stato tecnicamente condiviso con codesta Società gestore.

in seguito al compimento della progettazione dell'intervento di consolidamento del Ponte Chiusa, è emersa la necessità di modifica di quanto precedentemente definito.

Il progetto prevede in particolare la formulazione dell'ipotesi risolutiva esplicitata nell'allegato elaborato grafico, consistente in spostamenti delle tubazioni in via provvisoria fino ad una collocazione definitiva sul prospetto di valle con innesto nei medesimi stacchi attuali fuori terra sul prospetto di monte, in modo tale da evitare la rimozione delle tubazioni all'interno delle spalle del ponte e l'esecuzione di TOC sotto la sede stradale per il collegamento col tracciato esistente oltre il ponte.

Tale ipotesi risulta di più semplice ed economica esecuzione rispetto alla precedente formulazione.

In relazione a tale soluzione per l'attuazione dello spostamento delle interferenze secondo revisione progettuale di cui sopra, si precisa che:

- i rapporti fra questa Provincia e codesta Società devono essere attuati in conformità dell'art. 28 del Codice della Strada, D.Lvo 30 aprile 1992, n. 285 e s.m.i., recante "Obblighi dei concessionari di determinati servizi";
- la Provincia di Ravenna si impegna pertanto, come previsto nel sopracitato articolo del Codice della Strada, in qualità di ente proprietario della strada, a fornire a proprio onere e spesa apposite sedi di alloggiamento delle reti, sia esterne che interrate, pronte alla fornitura ed installazione delle tubazioni da parte di TERME DI RIOLO S.r.l.

Si resta a disposizione per eventuali chiarimenti ed informazioni in merito e si coglie l'occasione per ringraziare della disponibilità.

Distinti saluti.

*Il Dirigente del Settore LL.PP.
(Ing. Paolo Nobile)*

(documento firmato digitalmente)

Allegati alla presente:

- *Elaborato grafico Tav.18 - rev 2020-03-13*

Sede del servizio: Piazza Caduti per la Libertà, 2 - 48121 Ravenna
Responsabile unico del procedimento: Ing. Paolo Nobile
Responsabile del procedimento: Ing. Chiara Bentini
Tecnico incaricato: Ing. Ilaria Vivarelli
Tel.0544/258035 - e-mail ivivarelli@mail.provincia.ra.it

ESEMPLIFICAZIONE:

SUPPORTI A RULLO

Tipo: OD 150-200



Applicazioni
Questi modelli vengono impiegati come elementi di guida e appoggio della tubazione e, grazie alla forma concava del rullo, permettono un contenimento laterale della stessa. I supporti a rullo consentono lo scorrimento longitudinale della tubazione ad essi appoggiata. Inoltre, sono particolarmente indicati per sopportare un carico laterale fino al 35% del carico verticale applicato alla tubazione.

Installazione
I supporti a rullo OD vengono collegati all'impianto per mezzo di bulloni.

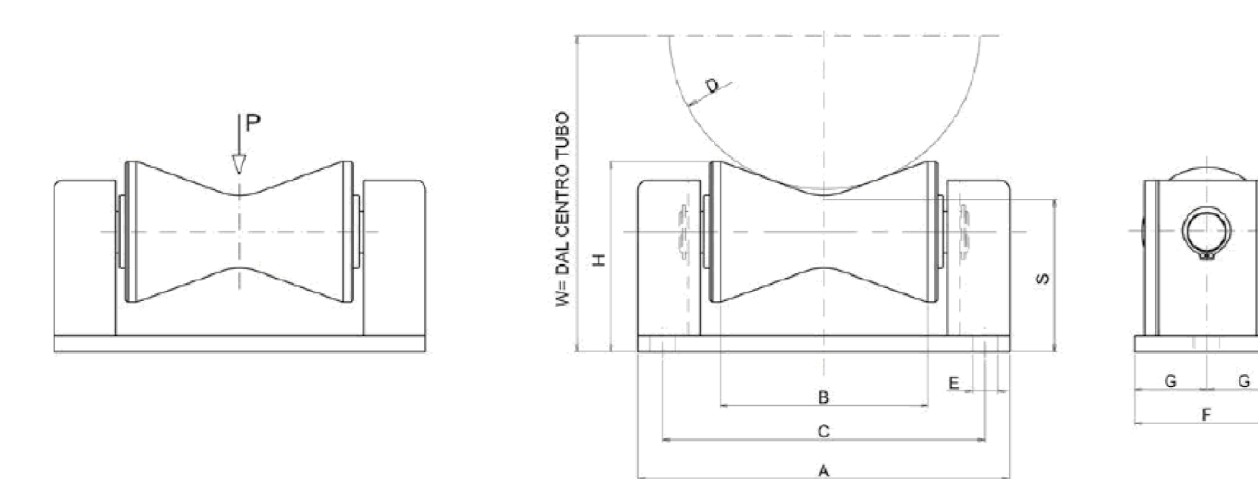

GRANDEZZA	PIE	mm	r
150	2000	0.075	
200	3000	0.075	

r = forza attrito radiale
rP = coefficiente di attrito radiale

TIPO	DIAMETRO TUBAZIONE		CARGO (kg)	A (mm)	B (mm)	C (mm)	E (mm)	F (mm)	G (mm)	H (mm)	S (mm)	RESO (kg)	CODICE
	MIN	MAX											
OD 150	150	150	2000	180	120	156	12	70	35	92	74	3,40	0431150
OD 200	200	200	3000	245	135	207	12	90	45	114	89	7,30	0431200

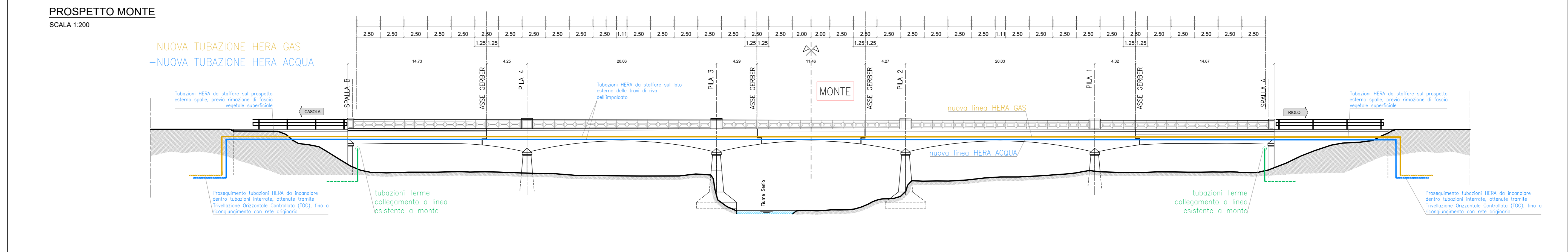
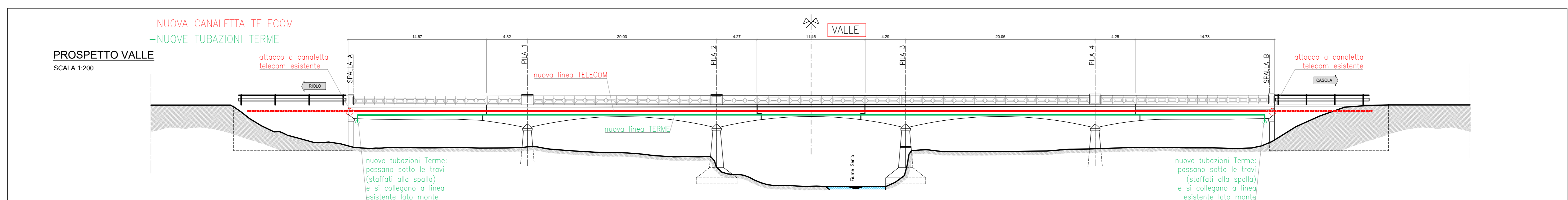
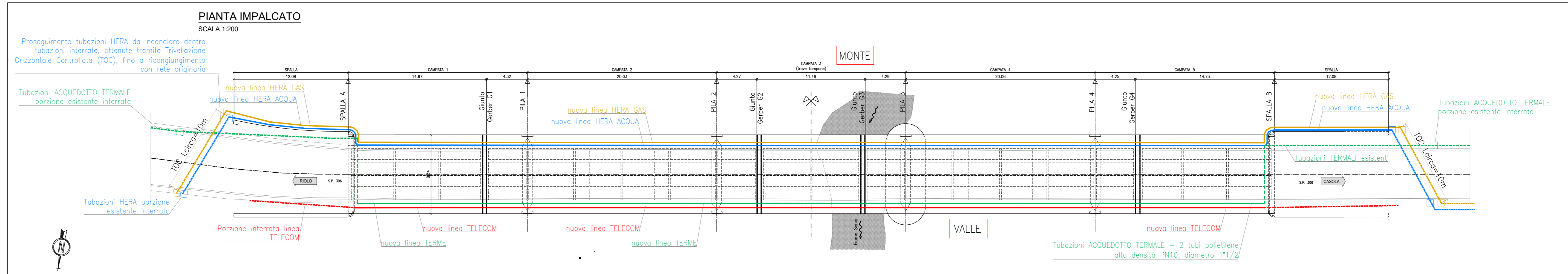

FASE SPOSTAMENTO INTERFERENZE
SEZIONE TIPOLOGICA IMPALCATO - SCALA 1:100

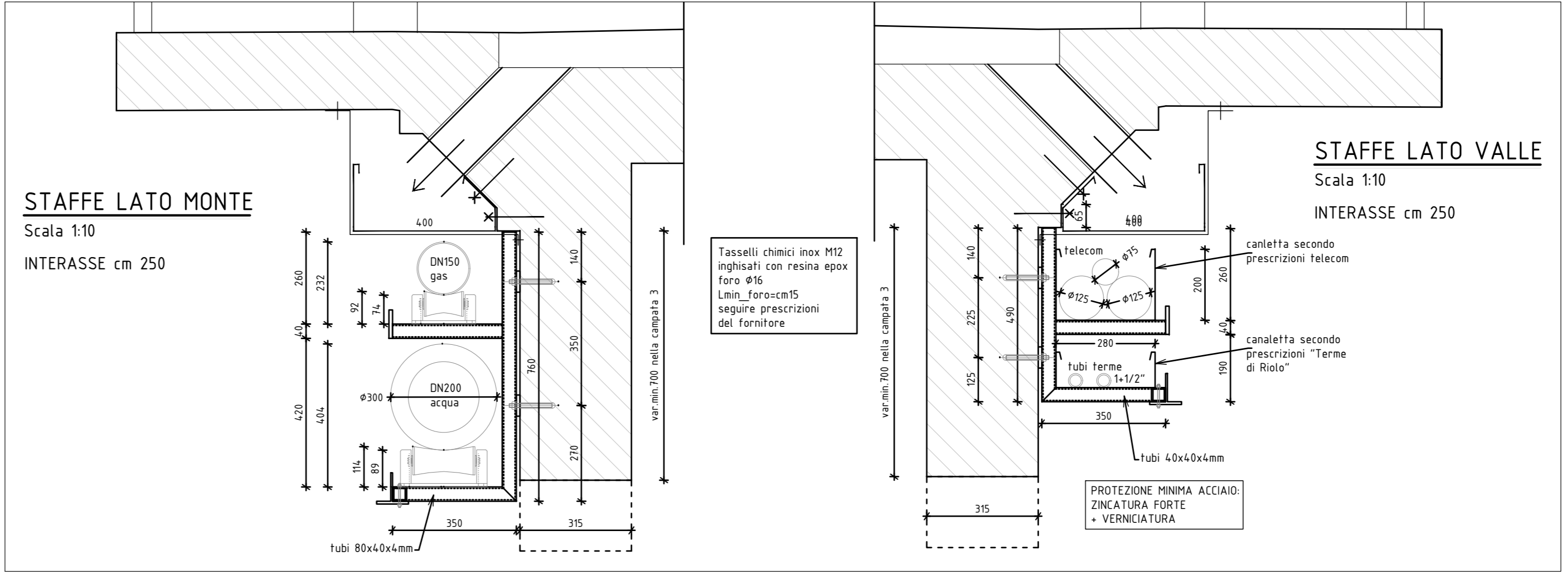
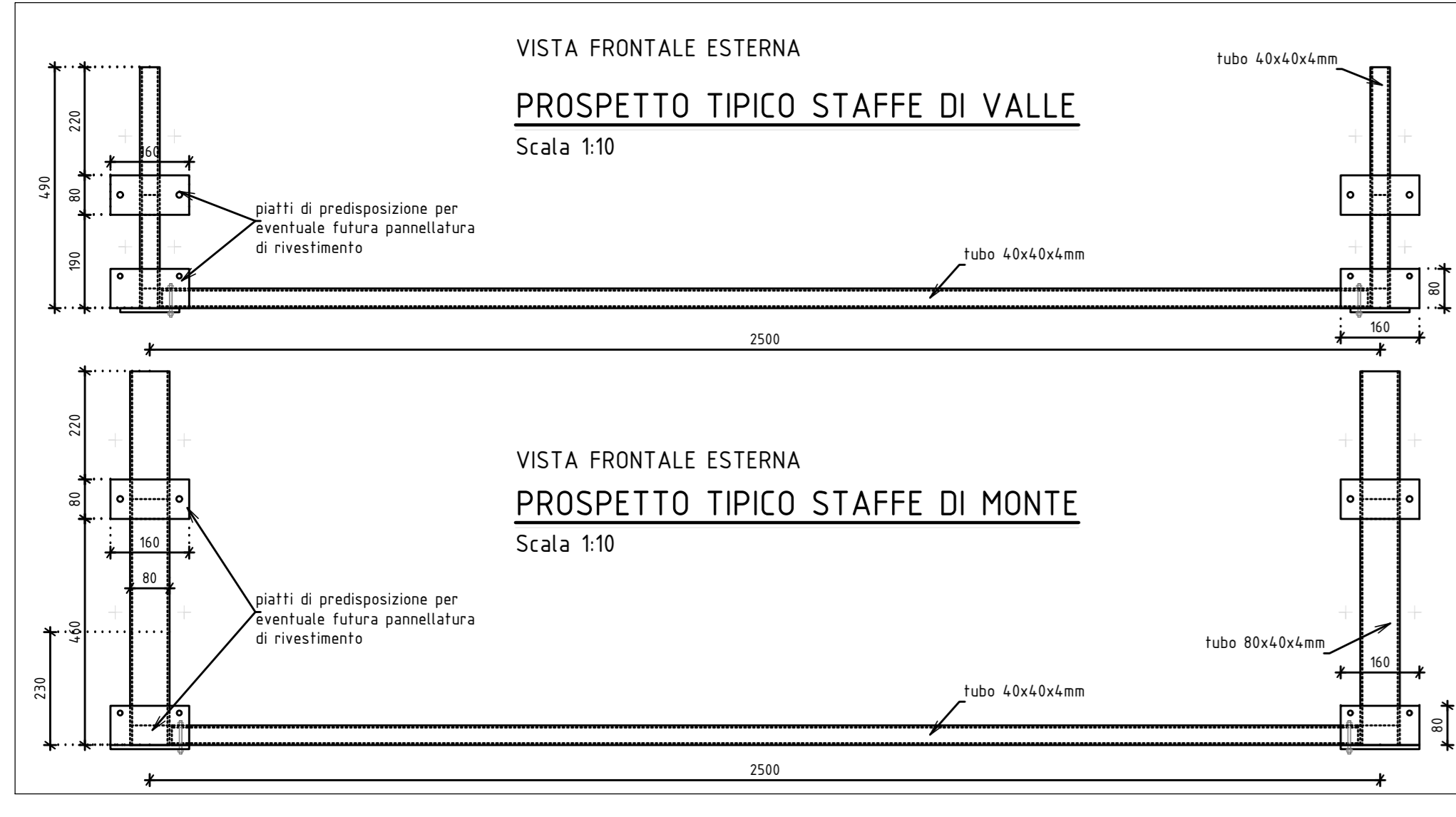
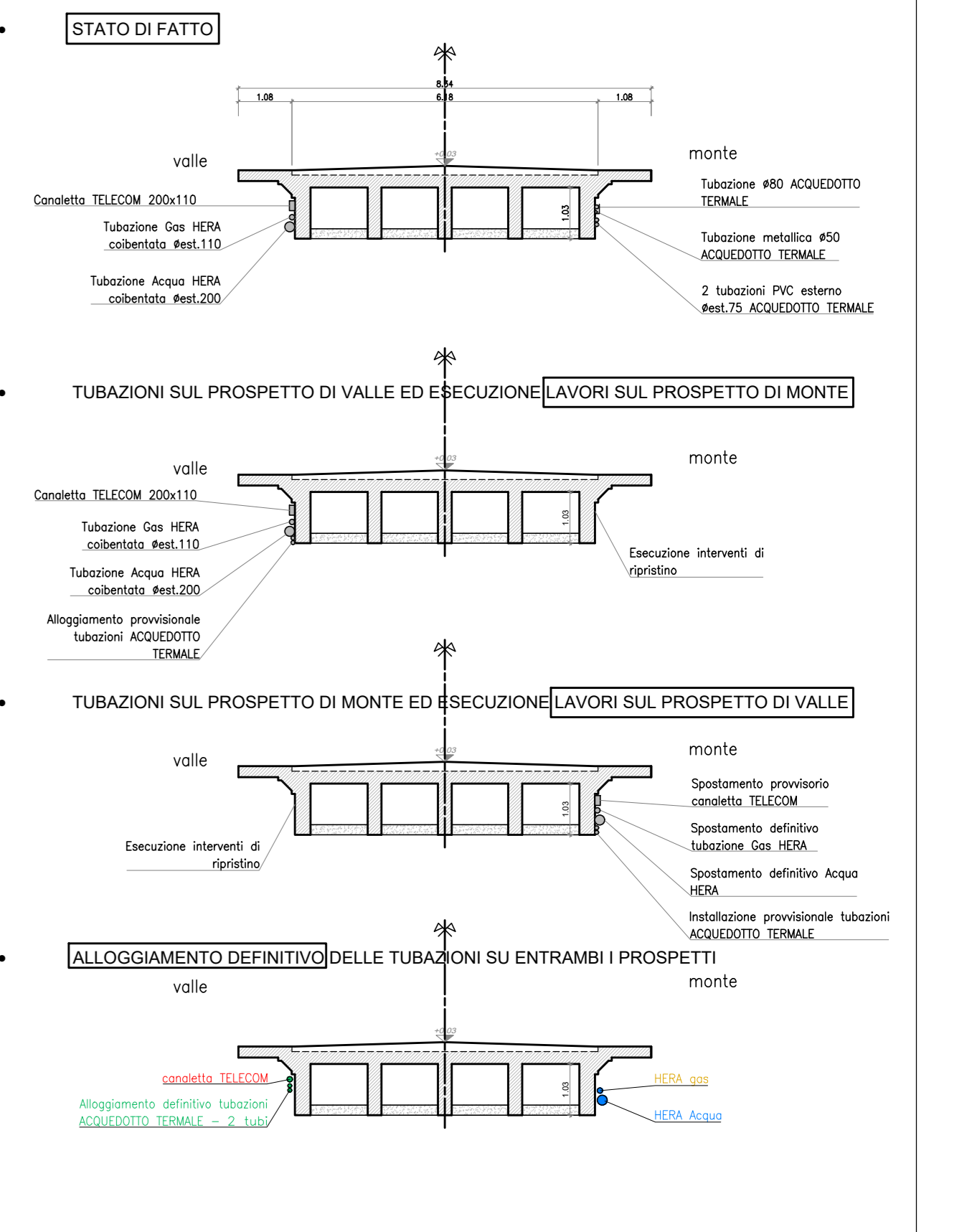

PROVINCIA DI RAVENNA
SETTORE LAVORI PUBBLICI
Servizio Infrastrutture viarie e programmazione

D.M. 49/2018 INTERVENTO DI ADEGUAMENTO STATICO E SISMICO DEL PONTE DELLA CHIUSA SUL FIUME SENIO POSTO AL KM 10+131 DELLA S.P.306R CASOLANA ROIESE CUP J73D18000090001

PROGETTO DEFINITIVO

Presidente: Sig. Michele De Pascale	Consigliere delegato Strade - Trasporti - Pianificazione Territoriale: Arch. Nicola Pavi
Dirigente responsabile del Settore: Ing. Paolo Nobili	Responsabile del Servizio: Ing. Chiara Bertini
RESPONSABILE UNICO DEL PROCEDIMENTO: Ing. Paolo Nobili	Documento firmato digitalmente
PROGETTISTA: Ing. Ivan Masaroli	Documento firmato digitalmente
COORDINATORE DELLA SICUREZZA IN FASE DI PROGETTAZIONE: Ing. Ivan Masaroli	Documento firmato digitalmente

TITOLO ELABORATO: PROGETTO DI RISOLUZIONE DELLE INTERFERENZE

18



Spett.le
Telecom Italia S.p.A.
Focal Point Spostamenti
Via Caduti del Lavoro 40,
60131 Ancona
allacciofabbricati.centronord@telecomitalia.it

p.c.
Sig. Andrea Cesarini
TELECOM ITALIA S.p.A.
andrea.cesarini@telecomitalia.it

OGGETTO: D.M. 49/2018_INTERVENTO DI ADEGUAMENTO STATICO E SISMICO DEL PONTE DELLA CHIUSA SUL FIUME SENIO POSTO AL KM 10+131 DELLA S.P.306R CASOLANA RIOLESE - CUP J73D18000090001
Modifica progettuale alla risoluzione delle interferenze con i sottoservizi di proprietà TELECOM ITALIA S.p.A.

Premesso che:

- è in corso di svolgimento, da parte della Provincia di Ravenna, la progettazione definitiva/esecutiva dei lavori in oggetto;
- nell'ambito di tale fase progettuale, la Provincia di Ravenna, riscontrata la presenza di sottoservizi interferenti nelle zone interessate dai lavori, giusti i riscontri di codesta Società alla nota della scrivente (fax in data 23 ottobre 2019 ad Assistenza Scavi Focal Point – Ancona), ha redatto gli elaborati grafici di rilievo dello stato di fatto (Tav. 9) e l'ipotesi di progetto con indicazioni di massima atte alla risoluzione delle interferenze (Tav. 18);
- quanto rappresentato nei precedenti elaborati è stato tecnicamente condiviso ed accettato dal Referente di area Sig. Andrea Cesarini di codesta Società;
- codesta Spett.le Società ha formulato accettazione dello Spostamento Non Oneroso delle reti di propria competenza mediante nota prot. n° 5394 del 18/02/2020, secondo definizione progettuale concordata;

in seguito al compimento della progettazione dell'intervento di consolidamento del Ponte Chiusa, è emersa la necessità di modifica di quanto precedentemente definito. Il progetto prevede in particolare la formulazione dell'ipotesi risolutiva esplicitata nell'allegato elaborato grafico, consistente in un primo spostamento provvisorio delle reti di competenza Telecom Italia S.p.A. dal prospetto di monte a quello di valle per l'esecuzione dei lavori di ripristino, ed il ricollocamento definitivo delle stesse nel prospetto di monte al termine dei lavori, con innesto nei medesimi stacchi attuali fuori terra, in modo tale da evitare l'esecuzione di TOC sotto la sede stradale per il collegamento col tracciato esistente oltre il ponte. Tale ipotesi risulta di più semplice esecuzione rispetto alla precedente formulazione.

Si chiede cortesemente verifica da parte di Telecom Italia S.p.A. in merito ai costi relativi a tali spostamenti ed eventuale invio di aggiornamento del preventivo di spesa per la loro esecuzione.

In relazione a tale preventivo per l'attuazione dello spostamento delle interferenze secondo revisione progettuale di cui sopra, si precisa che:

- i rapporti fra questa Provincia e codesta Società devono essere attuati in conformità dell'art. 28 del Codice della Strada, D.Lvo 30 aprile 1992, n. 285 e s.m.i., recante "Obblighi dei concessionari di determinati servizi";
- la Provincia di Ravenna si impegna pertanto, come previsto nel sopracitato articolo del Codice della Strada, in qualità di ente proprietario della strada, a fornire a proprio onere e spesa apposite sedi di alloggiamento delle reti, sia esterne che interrate, pronte alla fornitura ed installazione delle tubazioni da parte di Telecom Italia S.p.A.
- la Provincia di Ravenna è disponibile a sostenere gli oneri dello spostamento provvisorio, da attuarsi da codesta Società, di cui al preventivo richiesto con la presente.

Si resta a disposizione per eventuali chiarimenti ed informazioni in merito e si coglie l'occasione per ringraziare della disponibilità.

Distinti saluti.

Il Dirigente del Settore LL.PP.

(Ing. Paolo Nobile)

(documento firmato digitalmente)

Allegati alla presente:

- *Elaborato grafico Tav.18 - rev 2020-03-13*

Sede del servizio: Piazza Caduti per la Libertà, 2 - 48121 Ravenna
Responsabile unico del procedimento: Ing. Paolo Nobile
Responsabile del procedimento: Ing. Chiara Bentini
Tecnico incaricato: Ing. Ilaria Vivarelli
Tel.0544/258035 - e-mail ivivarelli@mail.provincia.ra.it

Provincia di Ravenna - Piazza Caduti per la Libertà, 2 - 48121 Ravenna - Tel. 0544 258111 Fax 0544 258070 - C.F. e P. IVA 00356680397
Sito web: www.provincia.ra.it - PEC: provra@cert.provincia.ra.it

SP306R_Telecom_Variazione risoluzione interferenze

ESEMPLIFICAZIONE:

SUPPORTI A RULLO

Tipo: OD 150-200



Applicazioni
Questi modelli vengono impiegati come elementi di guida e appoggio della tubazione e, grazie alla forma concava del rullo, permettono un contenimento laterale della stessa. I supporti a rullo consentono lo scorrimento longitudinale della tubazione ad essi appoggiata. Inoltre, sono particolarmente indicati per sopportare un carico laterale fino al 35% del carico verticale applicato alla tubazione.

Installazione
I supporti a rullo OD vengono collegati all'impianto per mezzo di bulloni.

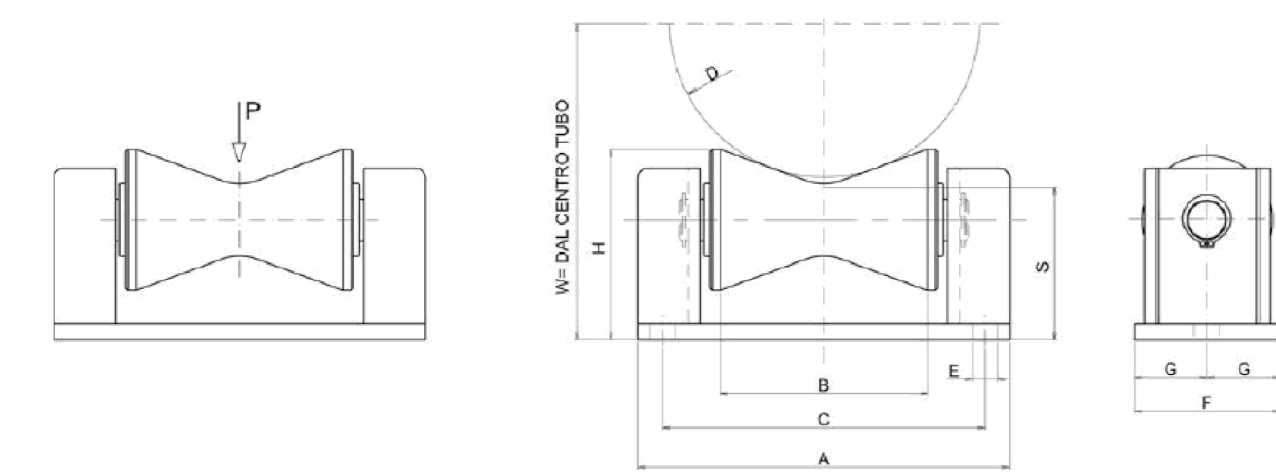

GRANDEZZA	PIE	IP
150	2000	0.075
200	3000	0.075

r = forza attrito radiale
rP = coefficiente di attrito radiale

TIPO	DIAMETRO TUBAZIONE		CARGO (kg)	A (mm)	B (mm)	C (mm)	E (mm)	F (mm)	G (mm)	H (mm)	S (mm)	PIE	CODICE
	MIN	MAX											
OD 150	150	150	2000	180	120	156	12	70	35	92	74	3,40	0431150
OD 200	200	200	3000	245	135	207	12	90	45	114	89	2,30	0431200

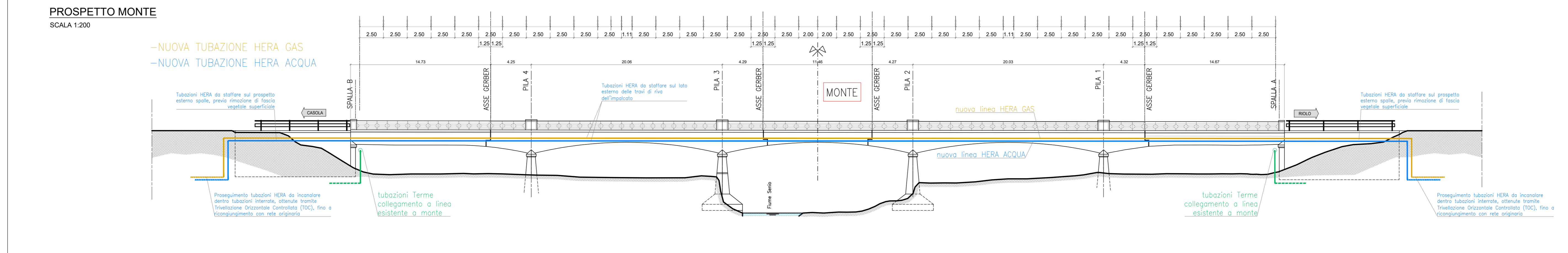
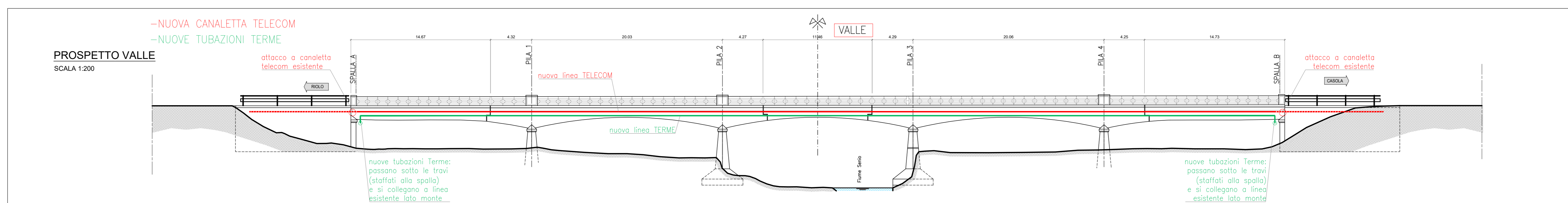
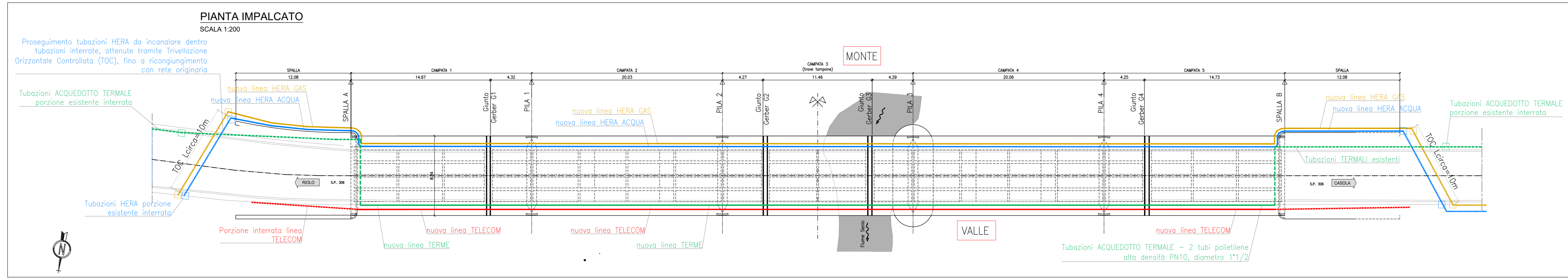

FASE SPOSTAMENTO INTERFERENZE

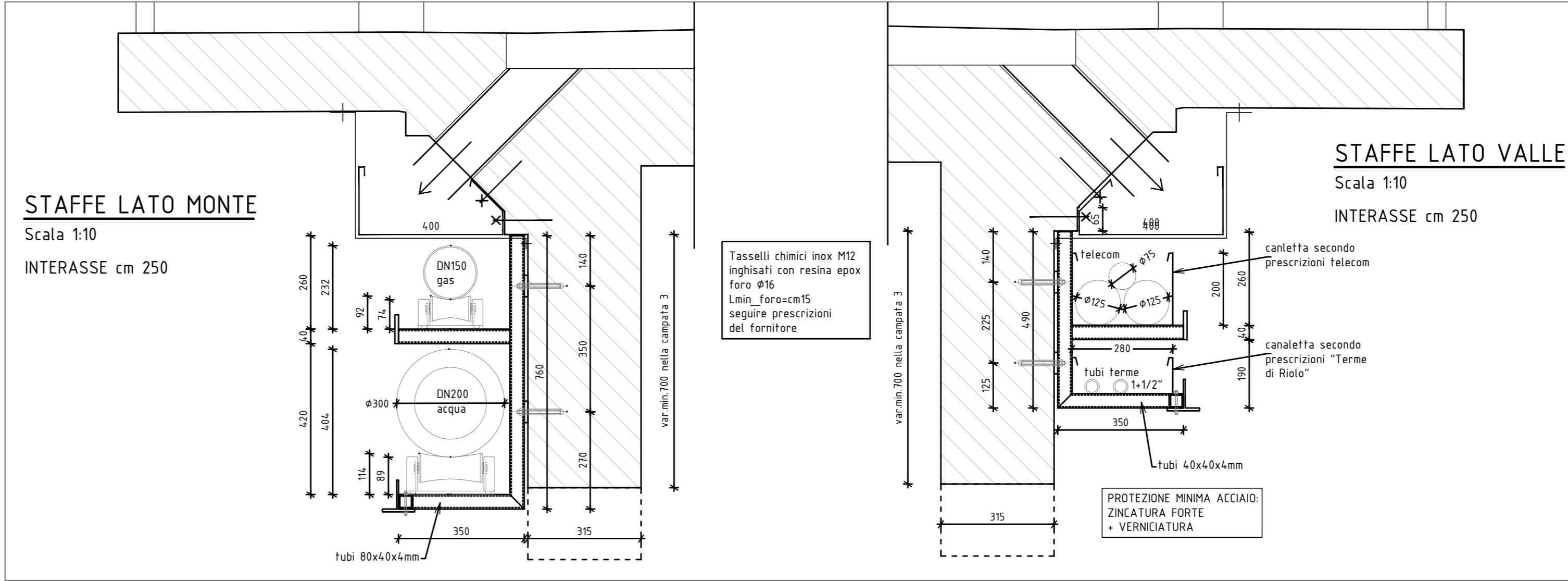
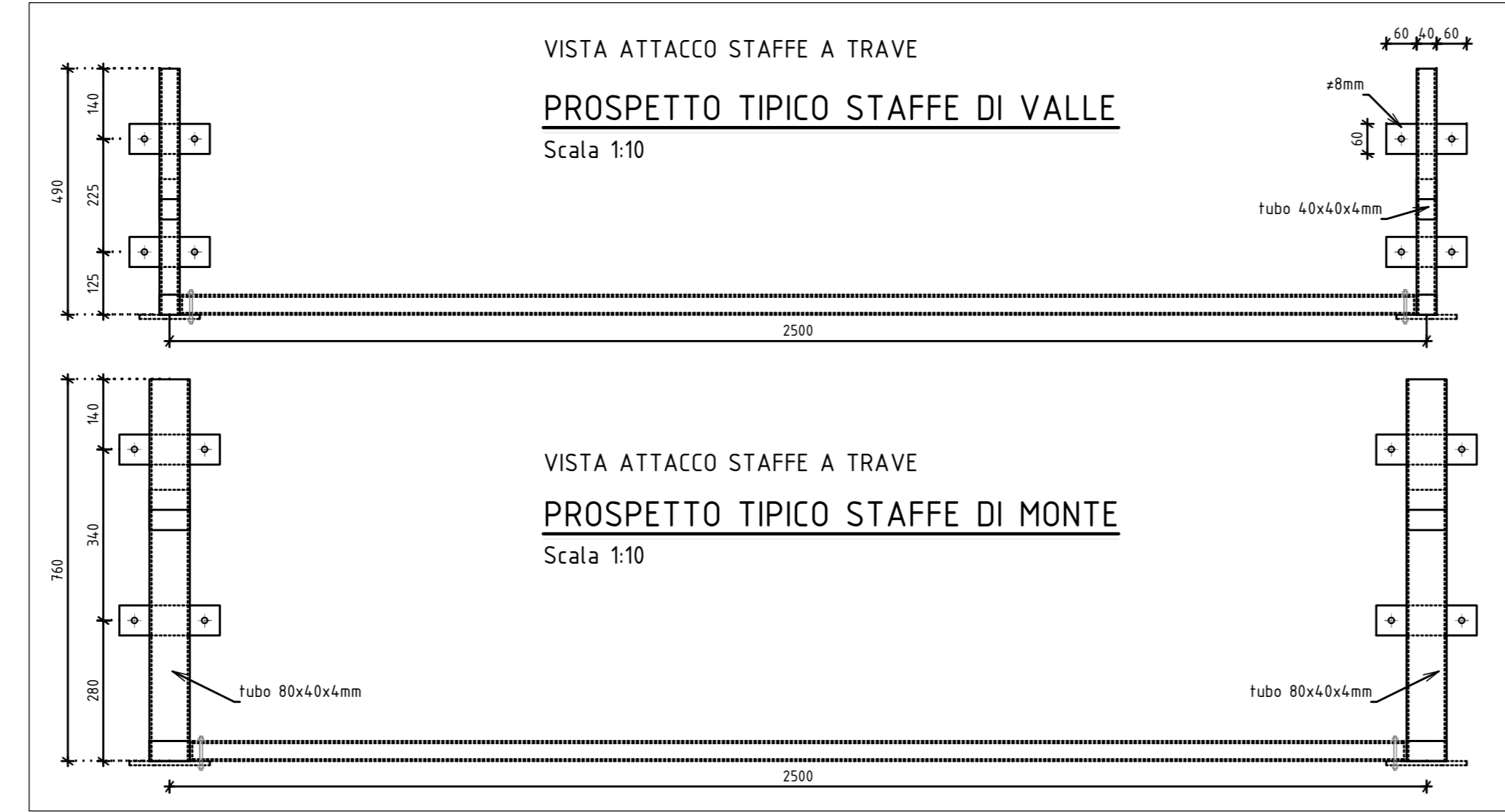
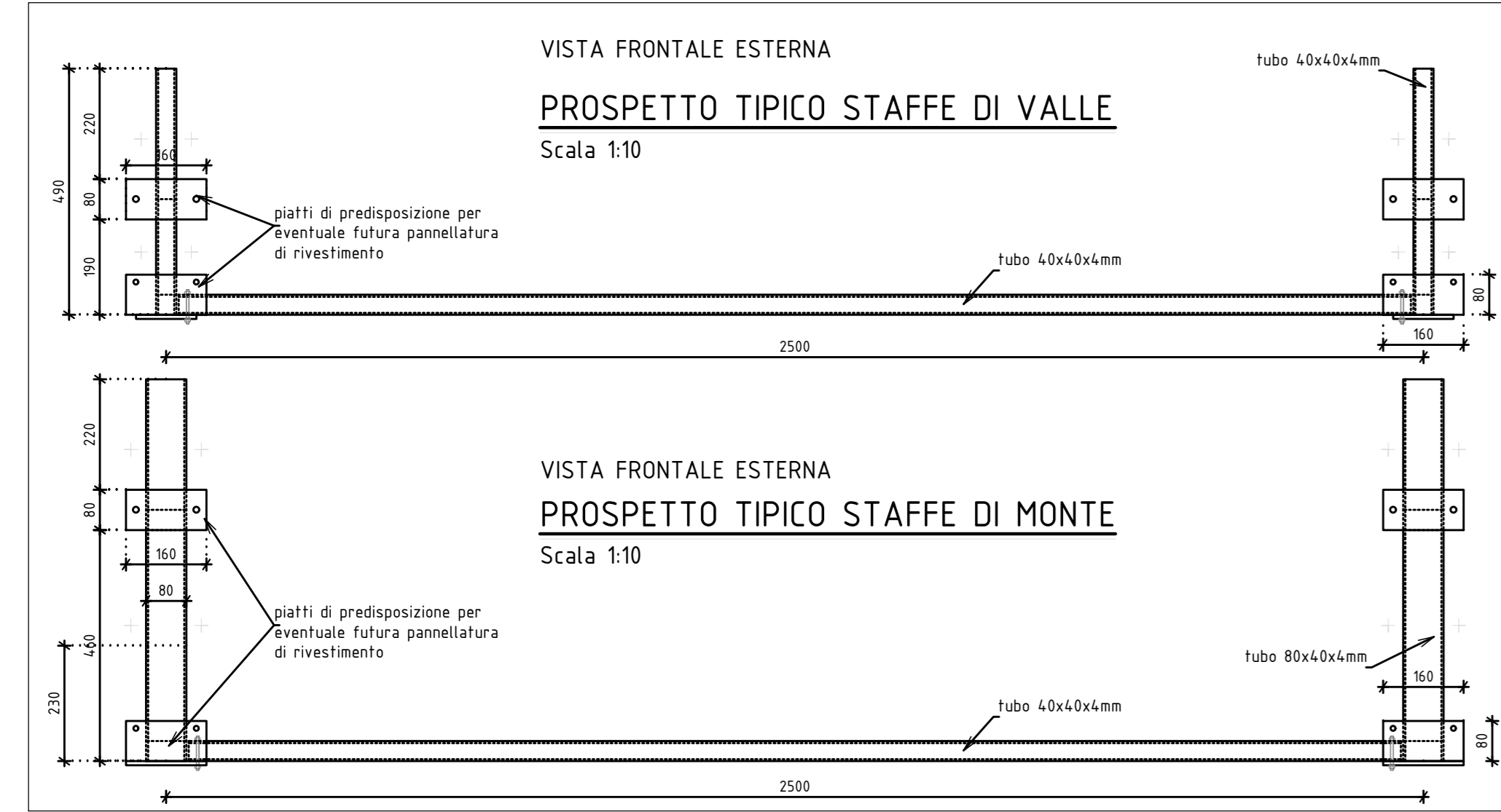
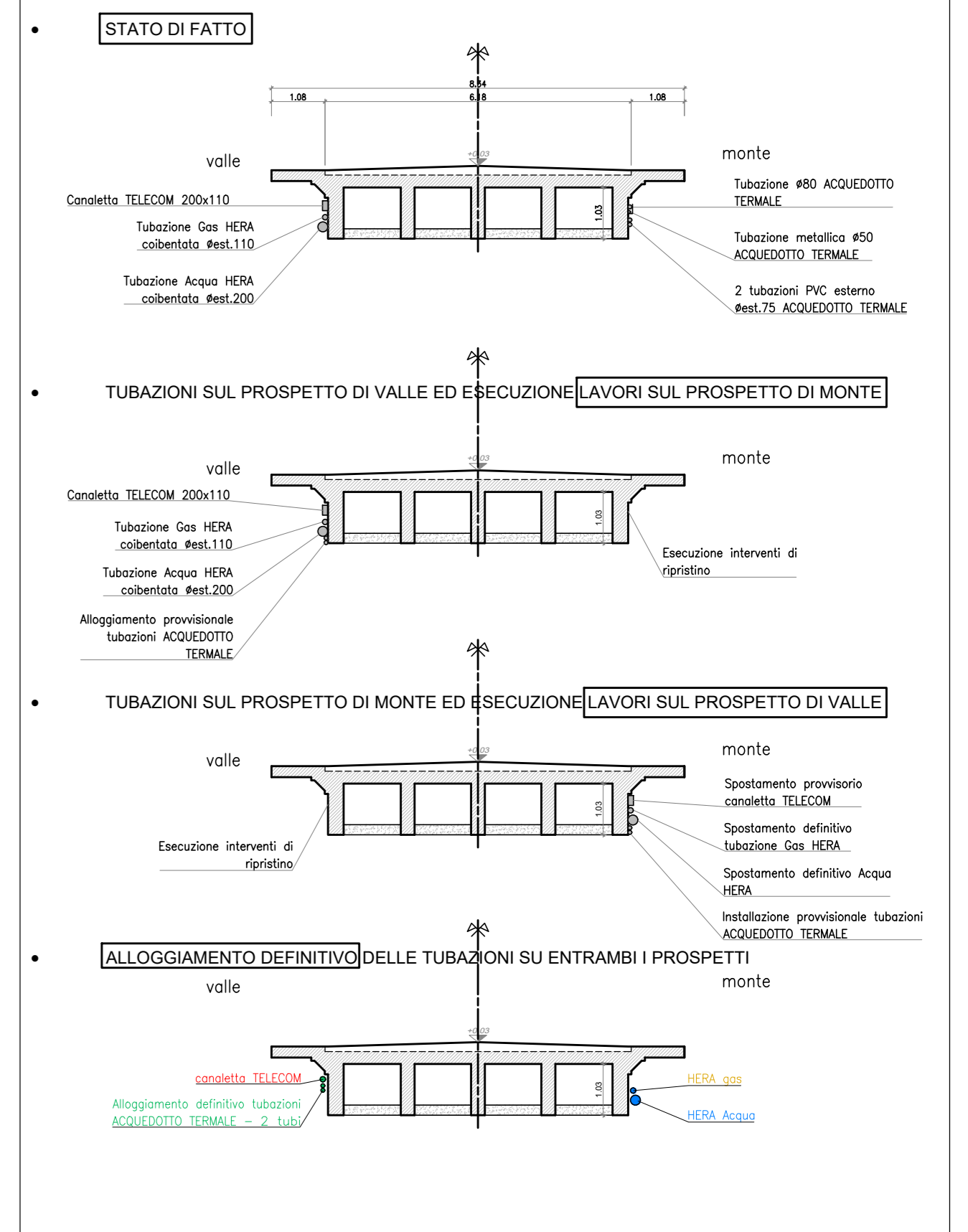

PROVINCIA DI RAVENNA
SETTORE LAVORI PUBBLICI
Servizio Infrastrutture viarie e programmazione

D.M. 49/2018 INTERVENTO DI ADEGUAMENTO STATICO E SISMICO DEL PONTE DELLA CHIUSA SUL FIUME SENIO POSTO AL KM 10+131 DELLA S.P.306R CASOLANA RIOLESE CUP J73D18000090001

PROGETTO DEFINITIVO

Presidente: Sig. Michele De Pascale	Consigliere delegato Strade - Trasporti - Pianificazione Territoriale: Arch. Nicola Pavi
Dirigente responsabile del Settore: Ing. Paolo Nobili	Responsabile del Servizio: Ing. Chiara Bertini
RESPONSABILE UNICO DEL PROCEDIMENTO: Ing. Paolo Nobili	Documento firmato digitalmente
PROGETTISTA: Ing. Ivan Masaroli	Documento firmato digitalmente
COORDINATORE DELLA SICUREZZA IN FASE DI PROGETTAZIONE: Ing. Ivan Masaroli	Documento firmato digitalmente

EMMISSIONE:	Redatto:	Controllato:	Approvato:	Data:
Descrizione:				

TITOLO ELABORATO: PROGETTO DI RISOLUZIONE DELLE INTERFERENZE

Elaborato da:	Revisione:	Data:	Stato:	Nome file:
18	-	-	-	-



Buongiorno,

su disposizione del Responsabile del Procedimento Ing. Chiara Bentini, si richiede la protocollazione della presente comunicazione all'interno del Fascicolo 11-15-01 n. 2019/3.2 e smistamento a Viabilità.

Grazie

Ing. Ilaria Vivarelli

PROVINCIA DI RAVENNA

Servizio Infrastrutture viarie e programmazione

P.zza Caduti per la Libertà, 2 - 48121 Ravenna

Tel. 0544/258035

E-mail: ivivarelli@mail.provincia.ra.it

Da: Sara De Lellis [mailto:s.deellis@alberghietermeleriolo.com]

Inviato: lunedì 20 gennaio 2020 14:07

A: Vivarelli Ilaria

Oggetto: Da parte del Sig. Lanzoni

Buonasera,

in allegato i documenti da parte del Sig. Gian Marco Lanzoni.

Cordiali saluti dalle Terme di Riolo

--

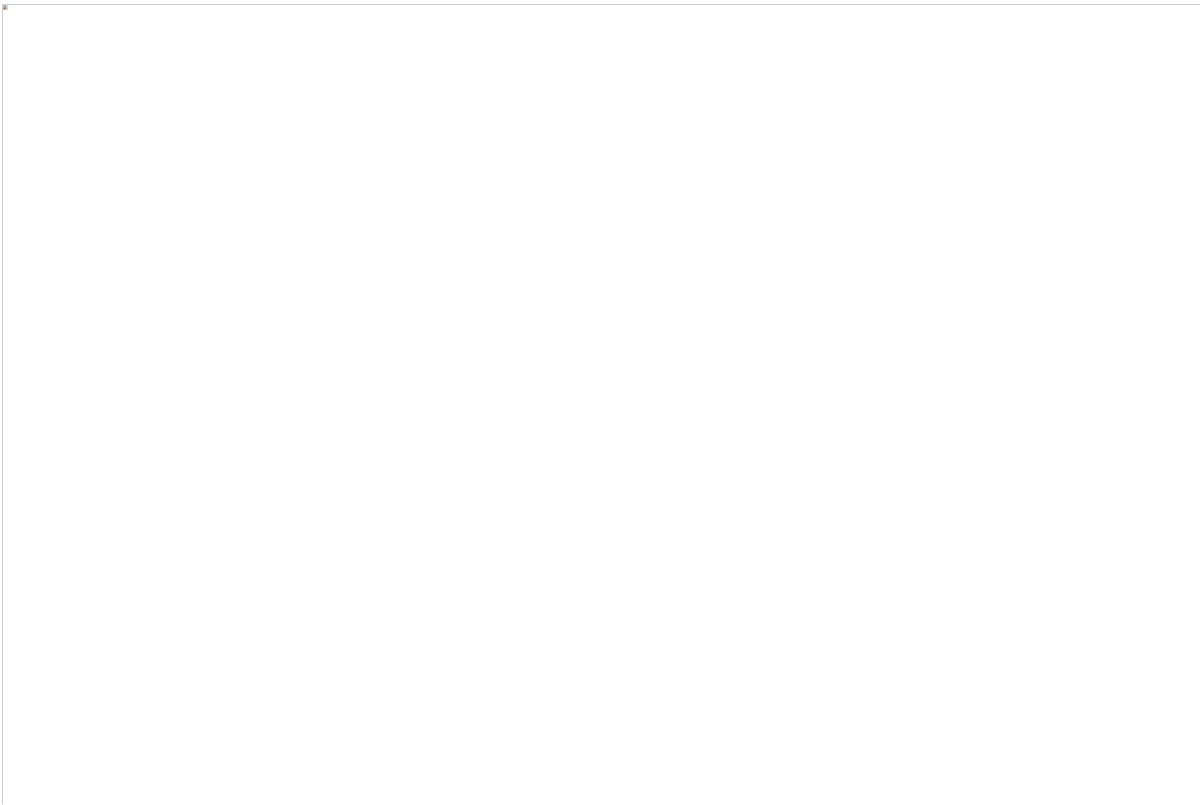

Questa e-mail è stata controllata per individuare virus con Avast
antivirus.

www.avast.com

Informativa Privacy - Ai sensi dell'art. 13 del Regolamento UE 2016/679 sulla protezione dei dati personali, si precisa che le informazioni contenute in questo messaggio e negli eventuali allegati sono riservate ad uso esclusivo del destinatario e non dovranno essere diffuse. A richiesta rimettiamo informativa completa ai sensi di legge. Qualora non foste il destinatario del messaggio, siete pregati di eliminarlo senza copiarlo e di non inoltrarlo a terzi, dandocene gentilmente comunicazione. Si ricorda che la diffusione, l'utilizzo e/o la conservazione dei dati erroneamente ricevuti costituiscono violazione delle disposizioni del Regolamento UE 2016/679 oltreche' del Codice Penale ai sensi dell'art. 616 "Violazione, sottrazione e soppressione di corrispondenza".



PROVINCIA DI RAVENNA
SETTORE LAVORI PUBBLICI
Servizio Infrastrutture e programmazione

Verbale di Riunione

Luogo: Sede del Settore LL. PP. – Viabilità della Provincia di Ravenna, piazza Caduti per la Libertà, 2 - Ravenna

Oggetto: D.M. 49/2018_INTERVENTO DI ADEGUAMENTO STATICO E SISMICO DEL PONTE DELLA CHIUSA SUL FIUME SENIO POSTO AL KM 10+131 DELLA S.P. 306R CASOLANA RIOLESE – CUP J73D18000090001
Risoluzione delle interferenze con i sottoservizi di proprietà TERME DI RIOLO

Presenti:

per la Provincia di Ravenna: ing. Chiara Bentini (Responsabile del Servizio Infrastrutture e Programmazione)

ing. Ilaria Vivarelli (Funzionario del Servizio Infrastrutture e Programmazione)

ing. Ivan Missiroli (Progettista esterno incaricato dalla Provincia)

per Terme di Riolo: Dott. Gianmarco Lanzoni

I rappresentanti della Provincia di Ravenna introducono l'argomento oggetto della riunione facendo presente che:

- è in corso di svolgimento, da parte della Provincia di Ravenna, la progettazione definitiva/esecutiva dei lavori in oggetto;
- nell'ambito di tale fase progettuale, la Provincia di Ravenna, riscontrata la presenza di sottoservizi interferenti nelle zone interessate dai lavori, giusti i riscontri di codesto ente alla nota della scrivente prot. 25312 del 23 ottobre 2019, ha redatto gli elaborati grafici di rilievo dello stato di fatto e l'ipotesi di progetto con indicazioni di massima atte alla risoluzione delle interferenze;
- quanto rappresentato nei precedenti elaborati è stato tecnicamente condiviso con codesto ente gestore.

Quindi, facendo presente che i rapporti fra questa Provincia e codesto ente gestore devono essere attuati in conformità dell'art. 28 del Codice della Strada, D.Lvo 30 aprile 1992, n. 285 e s.m.i., i convenuti stabiliscono quanto segue.

1. L'intervento di adeguamento/spostamento dei sottoservizi sarà attuato durante il cantiere dei lavori principali stradali, data l'interferenza con le lavorazioni in oggetto e la necessità di ridurre al massimo il disagio alla circolazione.
2. I presenti concordano di dover gestire in maniera condivisa le interferenze reciproche fra le lavorazioni proprie dei due interventi, a vantaggio della sicurezza e garanzia del rispetto dei tempi previsti.
3. L'intervento di risoluzione delle interferenze, così come rappresentato nell'elaborato grafico Tav. 18, nello specifico prevede le seguenti lavorazioni e comprende tutti gli oneri da sostenere per l'attuazione dello stesso a norma di legge:
 - Rimozione delle linee esistenti, sia esterne che interrato che collocate all'interno dei manufatti in c.a. delle spalle del ponte;

- Fornitura e posa in opera di nuove linee, sia esterne che interrato, e realizzazione di collegamenti alle reti preesistenti.

I rappresentanti della Provincia di Ravenna propongono che:

- Terme di Riolo, secondo quanto definito dell'art. 28 del Codice della Strada, D.Lvo 30 aprile 1992, n. 285 e s.m.i., assume il ruolo di Soggetto Attuatore dei suddetti interventi di risoluzione delle interferenze, sia per quanto riguarda il finanziamento delle opere sia per la corretta realizzazione delle stesse;
- gli oneri dovuti ad eventuali interventi imprevisi sulle linee Terme di Riolo poste all'interno della proprietà stradale, che si rendessero necessari nel corso di esecuzione dei lavori principali stradali in oggetto, restino a carico di Terme di Riolo;
- la fornitura e posa in opera delle sedi di alloggiamento delle nuove tubazioni (staffatura lungo l'impalcato e realizzazione di trivellazione orizzontale controllata sotto la sede stradale, oltre alle spalle del ponte, secondo quanto rappresentato nell'elaborato di progetto allegato) e relativo impegno economico di esecuzione siano a carico di codesta Provincia.

I rappresentanti di Terme di Riolo si dichiarano favorevoli alla su esposta ripartizione degli oneri.

I rappresentanti della Provincia di Ravenna illustrano inoltre che, data la stretta correlazione fra gli interventi di risoluzione delle interferenze ed i lavori stradali principali, la tempistica per la realizzazione da parte di Terme di Riolo degli spostamenti/adequamenti dei sottoservizi sopra citati sarà concordata con la Provincia di Ravenna, al fine di garantire la sicurezza dell'intervento complessivo ed il rispetto dei tempi previsti.

Ravenna, 06/12/2019

I presenti:

- ing. Chiara Bentini
- ing. Ilaria Vivarelli
- ing. Daniele Piana
- dott. Gianmarco Lanzoni

Per l'Ente Gestore

Il Legale Rappresentante

do. Ol. Solo

TERME DI RIOLO/BAGNI S.r.l.

Per la Provincia

Il Dirigente del Settore LL.PP.

della Provincia di Ravenna

Ing. Paolo Nobile

Allegati alla presente:

- *Elaborato grafico n.9 – Interferenze: Rilievo dello Stato di fatto*
- *Elaborato grafico n.18 – Interferenze: Progetto di Risoluzione*

Sara De Lellis
Junior sales account



www.alberghitermediriolo.com
tel. 0546 71045 - INTERNO 220

